

Dell P2418D

คู่มือผู้ใช้

รุ่นจอภาพ: P2418D
รุ่นตามขอมบ่งค้บ: P2418Dc
ชนิดขอมบ่งค้บ: P2418Dc 001



 **หมายเหตุ:** หมายเหตุแสดงข้อมูลสำคัญที่ช่วยให้คุณใช้คอมพิวเตอร์ของคุณได้ดีขึ้น

 **ข้อควรระวัง:** ข้อควรระวังแสดงความเสียหายที่อาจเกิดขึ้นกับฮาร์ดแวร์หรือการสูญเสียข้อมูล หากไม่ปฏิบัติตามขั้นตอน

 **คำเตือน:** คำเตือน ระบุถึงโอกาสที่จะเกิดความเสียหายต่อทรัพย์สิน การบาดเจ็บต่อร่างกาย หรือถึงขั้นเสียชีวิต

ลิขสิทธิ์ถูกต้อง © 2017 Dell Inc. หรือบริษัทย่อย สงวนลิขสิทธิ์ Dell, EMC และเครื่องหมายการค้าอื่น ๆ เป็นเครื่องหมายการค้าของ Dell Inc. หรือบริษัทย่อย เครื่องหมายการค้าอื่นอาจเป็นเครื่องหมายการค้าของผู้ที่เป็นเจ้าของ

2017 – 07

การแก้ไขครั้งที่ A00

สารบัญ

เกี่ยวกับจอภาพของคุณ	6
รายการในกล่องบรรจุ	6
คุณสมบัติผลิตภัณฑ์	8
การระบุชิ้นส่วนและปุ่มควบคุมต่างๆ	9
มุมมองด้านหน้า	9
มุมมองด้านหลัง	10
มุมมองด้านข้าง	11
มุมมองด้านล่าง	12
ข้อมูลจำเพาะของจอภาพ	13
ข้อมูลจำเพาะความละเอียด	14
โหมดวีดีโอที่สนับสนุน	14
โหมดการแสดงผลที่ตั้งไว้ล่วงหน้า	15
ข้อมูลจำเพาะระบบไฟฟ้า	16
คุณลักษณะทางกายภาพ	17
คุณลักษณะทางสิ่งแวดล้อม	18
โหมดการจัดการพลังงาน	19
การกำหนดพิน	21
อินเทอร์เฟซบัสอนุกรมสากล (USB)	23
ความสามารถปลั๊กแอนด์เพลย์	25
นโยบายคุณภาพและพิทเชลของจอภาพ LCD	25
คำแนะนำในการบำรุงรักษา	25
การทำความสะอาดจอภาพของคุณ	25
การตั้งค่าจอภาพ	26



การต่อขาตั้ง	26
การเชื่อมต่อจอภาพ	28
การจัดระเบียบสายเคเบิล	30
การถอดขาตั้งจอภาพ	31
การยึดผนัง (อุปกรณ์ซื้อเพิ่ม)	32
การใช้งานจอภาพ	33
การเปิดเครื่องจอภาพ	33
ตัวเลือกภาษา	33
การใช้ปุ่มควบคุมบนแผงด้านหน้า	34
ตัวควบคุมบน OSD	35
การใช้เมนูที่แสดงบนหน้าจอ (OSD)	36
การเข้าถึงระบบเมนู	36
ข้อความเตือน OSD	45
การตั้งค่าจอภาพ	47
การตั้งค่าความละเอียดสูงสุด	47
การใช้การเอียง การพลิก และการยึดแนวตั้ง	48
การเอียง การพลิก	48
การยึดแนวตั้ง	48
การหมุนจอภาพ	49
การแก้ไขปัญหา	51
ทดสอบตัวเอง	51
การวินิจฉัยในตัว	52
ปัญหาทั่วไป	53
ปัญหาเฉพาะของผลิตภัณฑ์	55
ปัญหาเฉพาะของบัสอนุกรมสากล (USB)	55



ภาคผนวก	56
ขั้นตอนเพื่อความปลอดภัย	56
ประกาศ FCC (สหรัฐอเมริกาเท่านั้น) และข้อมูลเกี่ยวกับ ระเบียบข้อบังคับอื่นๆ	56
การติดต่อ Dell	57







เกี่ยวกับจอภาพของคุณ

รายการในกล่องบรรจุ

จอภาพของคุณส่งมอบมาพร้อมกับองค์ประกอบต่าง ๆ ที่แสดงในตารางด้านล่าง
ถ้ามีชิ้นส่วนใด ๆ หายไป โปรดติดต่อฝ่ายสนับสนุนด้านเทคนิคของ Dell
สำหรับข้อมูลเพิ่มเติม ดู [การติดต่อ Dell](#)

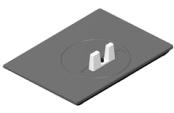
 **หมายเหตุ:** อุปกรณ์บางชิ้นอาจเป็นอุปกรณ์เสริม และอาจไม่ได้ให้มาพร้อมกับจอภาพของคุณ คุณสมบัตินี้หรือสื่อบางชนิด อาจไม่มีในบางประเทศ

	จอภาพ
	ด้วยขาตั้ง
	ฐานขาตั้ง
	สายเคเบิลเพาเวอร์ (แตกต่างกันในแต่ละประเทศ)



	<p>สายเคเบิล DP</p>
	<p>สายเคเบิลต้นทาง USB 3.0 (ทำให้พอร์ต USB บนจอภาพใช้ได้)</p>
	<ul style="list-style-type: none"> • แผ่นไดรฟ์เวอร์และเอกสาร • คู่มือการตั้งค่าอย่างรวดเร็ว • ข้อมูลเกี่ยวกับ ความปลอดภัย และระเบียบข้อบังคับ



คุณสมบัติผลิตภัณฑ์

จอแสดงผลแบบแบน **Dell P2418D** เป็นจอภาพผลึกคริสตัลเหลว (LCD) แบบแอคทีฟเมทริกซ์ ที่ใช้ทรานซิสเตอร์แบบฟิล์มบาง (TFT) และ LED แบบไลท์ จอภาพมีคุณสมบัติดังต่อไปนี้

- **P2418D:** พื้นที่แสดงผลที่สามารถรับชมได้ 60.33 ซม. (23.75 นิ้ว) (วัดแนวทแยงมุม) ความละเอียด 2560 x 1440 ผ่านพอร์ต HDMI/DisplayPort บวกการสนับสนุนการแสดงผลที่ความละเอียดต่ำกว่าแบบเต็มหน้าจอ
- มุมมองการรับชมกว้าง อนุญาตให้ชมจากตำแหน่งนั่งหรือยืน หรือในขณะที่ย้ายจากด้านหนึ่งไปอีกด้านหนึ่ง
- ช่วงสี 99% sRGB
- อัตราความคมชัดแบบไดนามิกสูง
- ความสามารถในการปรับการเอียง การพลิก ความสูง และการหมุน
- ขาตั้งที่สามารถถอดได้ และรูยึดที่ตรงตามมาตรฐานสมาคมมาตรฐานวิดีโออิเล็กทรอนิกส์ (VESA™) 100 มม. เพื่อเป็นทางเลือกหลาย ๆ วิธีในการยึดจอภาพให้เสถียร
- การเชื่อมต่อดิจิทัลด้วย DisplayPort และ HDMI
- ติดตั้งมาพร้อมกับพอร์ตต้นทาง USB 1 พอร์ต และพอร์ตปลายทาง USB 4 พอร์ต
- ความสามารถพลิกแอนด์เพลย์ หากระบบของคุณรองรับ
- การปรับแต่งที่แสดงบนหน้าจอ (OSD) เพื่อการตั้งค่าและการปรับแต่งหน้าจอที่ง่าย
- แผ่นซอฟต์แวร์และเอกสาร ซึ่งประกอบด้วยไฟล์ข้อมูล (INF) ไฟล์การจับคู่สีภาพ (ICM) และเอกสารของผลิตภัณฑ์
- มีซอฟต์แวร์ตัวจัดการการแสดงผล Dell ให้มา (อยู่ในแผ่น CD ที่มาพร้อมกับจอภาพ)
- ช่องเสียบล็อคเพื่อความปลอดภัย
- ล็อคขาตั้ง
- ความสามารถในการสลับจากอัตราส่วนภาพแบบไวด์ไปเป็นอัตราส่วนภาพแบบมาตรฐาน ในขณะที่ยังคงไว้ซึ่งคุณภาพของภาพ
- พลังงานขณะสแตนด์บาย 0.3W เมื่ออยู่ในโหมดสลีป
- ตัวควบคุมการหรี่แสงแบบอนาล็อก เพื่อจอแสดงผลที่ปราศจากการกะพริบ
- ให้ความสบายตาสูงสุด ด้วยหน้าจอที่ปราศจากการกะพริบ
- ผลกระทบระยะยาวที่เป็นไปได้ของการปล่อยแสงสีน้ำเงินจากจอภาพ อาจทำให้เกิดความเสียหายต่อตา รวมถึงความเมื่อยล้าของตา หรือความเครียดของตาจากระบบดิจิทัล คุณสมบัติ ComfortView ได้รับการออกแบบมาเพื่อลดปริมาณแสงสีน้ำเงินที่ปล่อยออกจากจอภาพ เพื่อเพิ่มความสะดวกสบายตา



การระบุชิ้นส่วนและปุ่มควบคุมต่างๆ มุมมองด้านหน้า

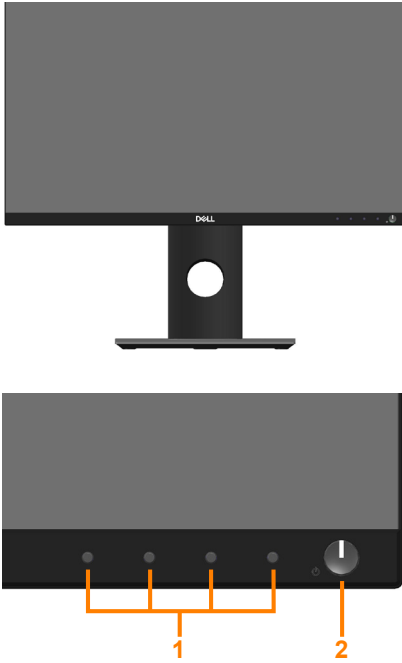

ปุ่มควบคุมที่แผงด้านหน้า

ป้าย	คำอธิบาย
1	ปุ่มฟังก์ชัน (สำหรับข้อมูลเพิ่มเติม, ดู การใช้งานจอภาพ)
2	ปุ่มเปิด/ปิด (พร้อมไฟแสดงสถานะ LED)



มุมมองด้านหลัง



มุมมองด้านหลังเมื่อไม่ใส่ขาตั้งจอภาพ

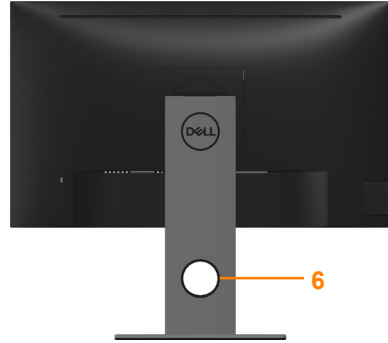



มุมมองด้านหลังพร้อมขาตั้งจอภาพ

ป้าย	คำอธิบาย	การใช้งาน
1	รูสำหรับติดตั้งตามมาตรฐาน VESA (100 มม. x 100 มม. - ดานหลังฝา VESA ที่ติดมากับจอภาพ)	จอภาพแบบติดตั้งผนังโดยใช้ชุดติดตั้งผนังที่เข้ากันได้กับ VESA (100 มม. x 100 มม.)
2	ฉลากระเบียบข้อบังคับ	แสดงการได้รับการรับรองตามระเบียบข้อบังคับต่างๆ
3	ปุ่มคลายขาตั้ง	คลายขาตั้งจากจอภาพ
4	ช่องเสียบล๊อคเพื่อความปลอดภัย	ยึดจอภาพด้วยล๊อคเพื่อความปลอดภัย (จำหน่ายแยกต่างหาก)
5	บาร์โค้ด หมายเลขซีเรียล และป้ายกำกับบริการ	ดูหมายเลขบนฉลากนี้ หากคุณจำเป็นต้องติดต่อ Dell สำหรับการสนับสนุนด้านเทคนิค
6	ช่องจัดเก็บสายเคเบิล	ใช้เพื่อจัดระเบียบสายเคเบิล โดยการร้อยผ่านช่องนี้

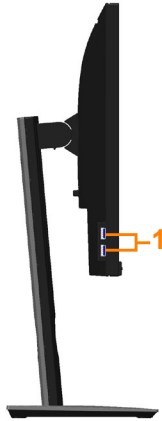

มุมมองด้านข้าง



ป้าย	คำอธิบาย	การใช้งาน
1	พอร์ตปลายทาง USB พอร์ตดาวน์โหลด USB 3.0 2 ช่อง (รวมถึงพอร์ตสำหรับ รับการชาร์จ USB3.0 BC1.2 1 ช่อง)	เชื่อมต่ออุปกรณ์ USB ของคุณ  หมายเหตุ: ในการใช้พอร์ตนี้ คุณต้อง เชื่อมต่อสาย USB (ซึ่งมาพร้อมกับ จอภาพ) กับพอร์ตบนทาง USB ของจอภาพ เข้ากับคอมพิวเตอร์ของคุณ



มุมมองด้านล่าง

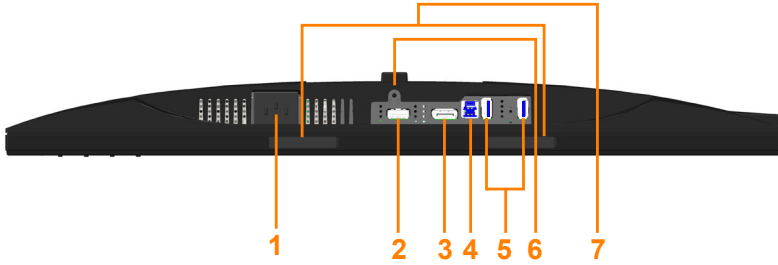

มุมมองด้านล่างเมื่อไม่ใส่ขาตั้งจอภาพ

ป้าย	คำอธิบาย	การใช้งาน
1	พอร์ตเพาเวอร์	เชื่อมต่อสายเคเบิลเพาเวอร์
2	พอร์ต HDMI	เชื่อมต่อคอมพิวเตอร์ของคุณเข้าด้วยสาย HDMI (อุปกรณ์ซื้อเพิ่ม)
3	พอร์ท DC	เชื่อมต่อคอมพิวเตอร์ของคุณเข้ากับจอภาพโดยใช้สาย DP
4	พอร์ตต้นทาง USB	เชื่อมต่อสายเคเบิล USB (ซึ่งมาพร้อมกับจอภาพ) เข้ากับพอร์ตนี้นี้และคอมพิวเตอร์ของคุณ เพื่อเปิดใช้งานพอร์ท USB บนจอภาพของคุณ
5	พอร์ตปลายทาง USB	เชื่อมต่ออุปกรณ์ USB  หมายเหตุ: การใช้พอร์ตนี้นี้ คุณต้องเชื่อมต่อสาย USB (ซึ่งมาพร้อมกับจอภาพ) กับพอร์ต้นทาง USB ของจอภาพ เข้ากับคอมพิวเตอร์ของคุณ
6	คุณสมบัติล็อคขาตั้ง	เพื่อล็อคขาตั้งเข้ากับจอภาพโดยใช้สกรู M3 x 6 มม. (ไม่ได้ให้สกรูมา)
7	ช่องเสียบยึด Dell ขาวนดับบาร์	ติด Dell ขาวนดับบาร์ที่เป็นอุปกรณ์ซื้อเพิ่ม  หมายเหตุ: โปรดดึงแถบพลาสติกที่ปิดช่องเสียบยึดออกก่อนเสียบขาวนดับบาร์ของ Dell



ข้อมูลจำเพาะของจอภาพ

รุ่น	P2418D
ชนิดหน้าจอ	แอกทีฟแมทริกซ์ - TFT LCD
ชนิดแผงจอ	เทคโนโลยีการสลับในระนาบ
ภาพที่สามารถรับชมได้	
ทแยงมุม	603.30 มม. (23.75 นิ้ว)
แนวนอน, พื้นที่ที่แอกทีฟ	525.70 มม. (20.70 นิ้ว)
แนวตั้ง, พื้นที่ที่แอกทีฟ	295.70 มม. (11.64 นิ้ว)
พื้นที่	155,449.49 ซม. ² (240.95 นิ้ว ²)
ขนาดพิกเซล	0.20535 มม. x 0.20535 มม.
พิกเซลต่อนิ้ว (PPI)	123
มุมการรับชม (แนวตั้ง / แนวนอน)	178° (แนวตั้ง) ทั่วไป 178° (แนวนอน) ทั่วไป
ความสว่าง	300 cd/m ² (ทั่วไป)
อัตราส่วนความคมชัด	1000: 1 (ทั่วไป)
อัตราส่วนภาพ	16:9
การเคลือบหน้าจอแสดงผล	ป้องกันการสะท้อน โดยมีความแข็ง 3H
ไฟพื้นหลัง	ระบบแสง LED สีขาวที่ขอบ
เวลาตอบสนอง	8 ms (ทั่วไป) สำหรับโหมดปกติ 5 ms (ทั่วไป) สำหรับโหมดเร็ว
ความลึกสี	16.7 ล้านสี
การสนับสนุนสี	99% sRGB
การวินิจฉัยในตัว	สับ USB 3.0 ความเร็วสูงสุด (ที่มีพอร์ตอัปสตรีม USB 3.0 1 ช่อง พอร์ตดาวน์โหลด USB 3.0 4 ช่อง รวมถึงพอร์ตสำหรับการชาร์จ USB 3.0 BC1.2 1 ช่อง)
ความสามารถในการทำ งานร่วมกันกับตัวจัดการ การแสดงผล Dell	ใช่



การเชื่อมต่อ	1xDP (ver 1.2) 1xHDMI (ver 1.4) 1xพอร์ต USB3.0 - ด้านทาง 2xพอร์ต USB3.0 - ด้านข้าง 2xพอร์ต USB3.0 - ด้านล่าง
ความกว้างของขอบ (ขอบของจอภาพ ถึงพื้นที่ใช้งาน)	6.6 มม. (บน/ซ้าย/ขวา) 18.4 มม. (ด้านล่าง)
การรักษาความปลอดภัย	ช่องเสียบล็อคเพื่อความปลอดภัย (สายเคเบิลจำหน่ายแยกต่างหาก)
ความสามารถใน การปรับเปลี่ยน	ขาปรับระดับความสูง (130 มม.) เอียง (-5°/+21°) หมุน (-45°/+45°) หมุนรอบแกน (90°)

ข้อมูลจำเพาะความละเอียด

รุ่น	P2418D
ช่วงสแกน แนวนอน	29 kHz ถึง 113 kHz (อัตราอัตโนมัติ)
ช่วงสแกนแนวตั้ง	49 Hz ถึง 86 Hz (อัตราอัตโนมัติ)
ความละเอียด พีซีดีสูงสุด	2560 x 1440 ที่ 60 Hz

โหมดวิดีโอที่สนับสนุน

รุ่น	P2418D
ความสามารถในการแสดงวิดีโอ (การเล่นผ่าน HDMI & DP)	480i, 480p, 576i, 576p, 720p, 1080i, 1080p, 1440p



โหมดการแสดงผลที่ตั้งไว้ล่วงหน้า

โหมดการแสดงผล	ความถี่ แนวนอน (kHz)	ความถี่ แนวตั้ง (Hz)	นาฬิกา พิกเซล (MHz)	ขีดการซิงค์ (แนวนอน/ แนวตั้ง)
VESA, 720 x 400	31.5	70.1	28.3	-/+
VESA, 640 x 480	31.5	59.9	25.2	-/-
VESA, 640 x 480	37.5	75.0	31.5	-/-
VESA, 800 x 600	37.9	60.3	40.0	+/+
VESA, 800 x 600	46.9	75.0	49.5	+/+
VESA, 1024 x 768	48.4	60.0	65.0	-/-
VESA, 1024 x 768	60.0	75.0	78.8	+/+
VESA, 1152 x 864	67.5	75.0	108.0	+/+
VESA, 1280 x 768	47.8	59.9	79.5	-/+
VESA, 1280 x 1024	64.0	60.0	108.0	+/+
VESA, 1280 x 1024	79.9	75.0	135.0	+/+
VESA, 1600 x 1200	75.0	60.0	162.0	+/+
VESA, 1680 x 1050	65.3	60.0	146.3	-/+
VESA, 1920 x 1080	67.5	60.0	148.5	+/+
VESA, 1920 x 1200	74.6	59.9	193.3	-/+
VESA, 2048 x 1152	66.6	60.0	147.2	+/-
VESA, 2560 x 1440	88.8	60.0	241.5	+/-



ข้อมูลจำเพาะระบบไฟฟ้า

รุ่น	P2418D
สัญญาณวิดีโอเข้า	<ul style="list-style-type: none">• HDMI 1.4, 600mV สำหรับแต่ละสายดีฟเฟอเรนเชียล ความต้านทานไฟเข้า 100 โอห์มต่อคู่ดีฟเฟอเรนเชียล• ดิสเพลย์พอร์ต 1.2, 600mV สำหรับสายที่แตกต่างกันแต่ละสาย, ความต้านทานการต่อไฟฟ้าขาเข้า 100 โอห์มต่อคู่สายที่แตกต่างกัน
แรงดันไฟฟ้า/ความถี่/กระแส AC เข้า	100 VAC ถึง 240 VAC / 50 Hz หรือ 60 Hz \pm 3 Hz /1.5A (ทั่วไป)
กระแสต่อเนื่อง	<ul style="list-style-type: none">• 120 V: 30 A (สูงสุด) ที่ 0°C (เปิดเครื่อง)• 240 V: 60 A (สูงสุด) ที่ 0°C (เปิดเครื่อง)



คุณลักษณะทางกายภาพ

รุ่น	P2418D
ชนิดสายสัญญาณ	<ul style="list-style-type: none"> • ดิจิตอล:สามารถถอดได้, HDMI, 19 พิน (ไม่ได้ใหม่มา) • ดิจิตอล:สามารถถอดได้ DP 20 พิน • บัสอนุกรมสากล: USB, 9 พิน
ขนาด (พร้อมขาตั้ง)	
ความสูง (ยึดเต็มที่)	486.9 มม. (19.17 นิ้ว)
ความสูง (หดสั้นสุด)	356.9 มม. (14.05 นิ้ว)
ความกว้าง	538.9 มม. (21.22 นิ้ว)
ความลึก	180.0 มม. (7.09 นิ้ว)
ขนาด (ไม่มีขาตั้ง)	
ความสูง	320.7 มม. (12.63 นิ้ว)
ความกว้าง	538.9 มม. (21.22 นิ้ว)
ความลึก	51.6 มม. (2.03 นิ้ว)
ขนาดขาตั้ง	
ความสูง (ยึดเต็มที่)	401.5 มม. (15.81 นิ้ว)
ความสูง (หดสั้นสุด)	354.4 มม. (13.95 นิ้ว)
ความกว้าง	242.6 มม. (9.55 นิ้ว)
ความลึก	180.0 มม. (7.09 นิ้ว)
น้ำหนัก	
น้ำหนักรวมบรรจุภัณฑ์	7.81 กก. (17.22 ปอนด์)
น้ำหนักรวมชุดขาตั้งและสายเคเบิล	5.82 กก. (12.83 ปอนด์)
น้ำหนักเมื่อไม่ใส่ขาตั้ง (ไม่รวมสายเคเบิล)	3.44 กก. (7.58 ปอนด์)
น้ำหนักของชุดขาตั้ง	1.96 กก. (4.32 ปอนด์)
กรอบเงาด้านหน้า	4 - 7



คุณลักษณะทางสิ่งแวดล้อม

รุ่น	P2418D
มาตรฐานตาม	
<p>คุณสมบัติการประหยัดพลังงานสำหรับจอภาพที่ผ่านการรับรอง Energy Star EPEAT Gold จดทะเบียนในสหรัฐอเมริกา การจดทะเบียน EPEAT อาจแตกต่างกันไปในแต่ละประเทศ</p> <p>โปรดดูสถานะในการจดทะเบียนสำหรับแต่ละประเทศได้ที่ www.epeat.net</p> <p>จอแสดงผลที่ได้รับการรับรอง TCO</p> <p>จอภาพที่ปลอด BFR/PVC (ไม่รวมสายเคเบิลภายนอก)</p> <p>ตรงตามข้อกำหนดกระแสรั่วไหล NFPA 99</p> <p>กระจกที่ปราศจากสารหนูและปราศจากปรอท สำหรับจอแสดงผลเท่านั้น</p> <p>มาตรฐานวัดพลังงานแสดงระดับพลังงานที่จอภาพใช้แบบเรียลไทม์</p>	
อุณหภูมิ	
ขณะทำงาน	0°C ถึง 40°C (32°F ถึง 104°F)
ขณะไม่ทำงาน	<ul style="list-style-type: none"> • ขณะเก็บรักษา -20°C ถึง 60°C (-4°F ถึง 140°F) • ขณะขนส่ง -20°C ถึง 60°C (-4°F ถึง 140°F)
ความชื้น	
ขณะทำงาน	10% ถึง 80% (ไม่กลั่นตัว)
ขณะไม่ทำงาน	<ul style="list-style-type: none"> • ขณะเก็บรักษา 10% ถึง 90% (ไม่กลั่นตัว) • ขณะขนส่ง 10% ถึง 90% (ไม่กลั่นตัว)
ระดับความสูง	
ขณะทำงาน (สูงที่สุด)	5,000 m (16,400 ft)
ขณะไม่ทำงาน (สูงที่สุด)	12,192 m (40,000 ft)
การกระจายความร้อน	• 211.69 บีทียู/ชั่วโมง (สูงสุด)
	• 68.29 บีทียู/ชั่วโมง (ทั่วไป)



โหมดการจัดการพลังงาน

หากคุณมีการ์ดแสดงผลหรือซอฟต์แวร์ DPM™ ที่ตรงตามข้อกำหนด VESA ติดตั้งอยู่ในคอมพิวเตอร์ของคุณ จอภาพจะสามารถลดการสิ้นเปลืองพลังงานเมื่อไม่ได้ใช้งานโดยอัตโนมัติ คุณสมบัตินี้เรียกว่า โหมดประหยัดพลังงาน* หากคอมพิวเตอร์ตรวจพบการป้อนข้อมูลจากแป้นพิมพ์ เมาส์ หรืออุปกรณ์ป้อนข้อมูลอื่น ๆ จอภาพจะกลับมาทำงานโดยอัตโนมัติ ความสิ้นเปลืองพลังงานและการส่งสัญญาณของคุณสมบัติประหยัดพลังงานอัตโนมัตินี้ แสดงอยู่ในตารางด้านล่างนี้

* การไม่สิ้นเปลืองพลังงานเลยในโหมด ปิดเครื่อง สามารถทำได้โดยการถอดสายไฟออกจากจอภาพเท่านั้น

โหมด VESA	ซิงค์ แนวนอน	ซิงค์ แนวตั้ง	วิดีโอ	ไฟแสดงสถานะ เปิดเครื่อง	ความสิ้นเปลืองพลังงาน
การทำงานปกกติ	ทำงาน	ทำงาน	ทำงาน	สีขาว	62 W (สูงสุด)** 20 วัตต์ (ทั่วไป ไม่มีการไหล USB)
โหมดไม่ แอ็กทีฟ	ไม่ทำงาน	ไม่ทำงาน	ว่าง	สีขาว (สว่าง)	น้อยกว่า 0.3 วัตต์
ปิดเครื่อง	-	-	-	ปิด	น้อยกว่า 0.3 วัตต์

Energy Star	ความสิ้นเปลืองพลังงาน
P_{on}	20 W
E_{TEC}	63 kWh

** การสิ้นเปลืองพลังงานสูงสุดโดยเปิดความสว่างสูงที่สุด

เอกสารนี้มีให้สำหรับเป็นข้อมูลเท่านั้น และสะท้อนถึงสมรรถนะในห้องทดลอง ผลิตภัณฑ์อาจทำงานแตกต่างกัน ขึ้นอยู่กับซอฟต์แวร์ องค์กรประกอบ และอุปกรณ์ต่อพ่วงที่คุณสั่งซื้อมา และบริษัทไม่มีข้อผูกมัดในการอัปเดตข้อมูลดังกล่าว ดังนั้น ลูกค้าไม่ควรยึดถือข้อมูลนี้แต่เพียงอย่างเดียวในการตัดสินใจเกี่ยวกับความคลาดเคลื่อนทางไฟฟ้า และข้อมูลอื่น ๆ ไม่รับประกันความถูกต้องหรือความสมบูรณ์ของข้อมูลทั้งแบบชัดเจน หรือโดยนัย





 **หมายเหตุ:** จอภาพนี้สอดคล้องกับมาตรฐาน ENERGY STAR

 **หมายเหตุ:**

P_{เปิด} : การสิ้นเปลืองพลังงานขณะเปิดเครื่อง ตามที่กำหนดใน Energy Star เวอร์ชัน 7.0

E_{TEC} : การสิ้นเปลืองพลังงานรวมในหน่วย KWh ตามที่กำหนดใน Energy Star เวอร์ชัน 7.0



การกำหนดพิน

หัวต่อ HDMI

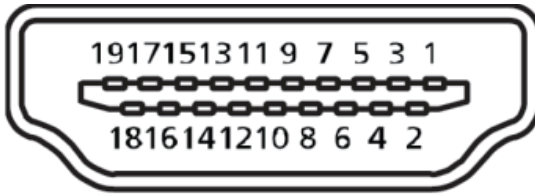

หมายเลขพิน	ด้านข้าง 19 พินของสายสัญญาณที่เชื่อมต่อ
1	T.M.D.S. ขอมูล 2+
2	T.M.D.S. ขอมูล 2 ซิลด์
3	T.M.D.S. ขอมูล 2-
4	T.M.D.S. ขอมูล 1+
5	T.M.D.S. ขอมูล 1 ซิลด์
6	T.M.D.S. ขอมูล 1-
7	T.M.D.S. ขอมูล 0+
8	T.M.D.S. ขอมูล 0 ซิลด์
9	T.M.D.S. ขอมูล 0-
10	T.M.D.S. นาฬิกา +
11	T.M.D.S. นาฬิกาซิลด์
12	T.M.D.S. นาฬิกา -
13	CEC
14	สงวนไว้ (N.C. บนอุปกรณ์)
15	SCL
16	SDA
17	DDC/CEC กราวนด์
18	พลังงาน +5 โวลต์
19	ตรวจพบฮาร์ดเพล็ก



ขั้วต่อ ดิสเพลย์พอร์ต

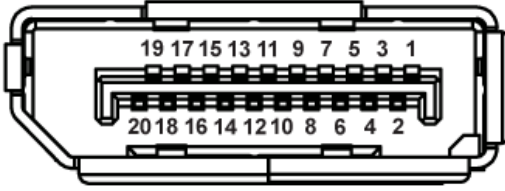

หมายเลขพิน	ด้านขวา 20 พินของสายสัญญาณที่เชื่อมต่อ
1	ML0 (p)
2	GND
3	ML0 (n)
4	ML1 (p)
5	GND
6	ML1 (n)
7	ML2 (p)
8	GND
9	ML2 (n)
10	ML3 (p)
11	GND
12	ML3 (n)
13	GND
14	GND
15	AUX (p)
16	GND
17	AUX (n)
18	ตรวจพบฮีดดพลัก
19	Re-PWR
20	+3.3 โวลต์ DP_PWR



อินเทอร์เฟซข้อเสนอกรมสากล (USB)

ส่วนนี้ให้ข้อมูลเกี่ยวกับพอร์ต USB ที่มีบนจอภาพของคุณ

 **หมายเหตุ:** จอภาพนี้ใช้งานได้กับ **USB 3.0** ความเร็วแบบซูเปอร์

ความเร็วการถ่ายโอน	อัตราข้อมูล	ความสิ้นเปลืองพลังงาน*
ความเร็วสูงมาก	5 Gbps	4.5 วัตต์ (สูงสุด, แต่ละพอร์ต)
ความเร็วสูง	480 Mbps	4.5 วัตต์ (สูงสุด, แต่ละพอร์ต)
ความเร็วเต็มที่	12 Mbps	4.5 วัตต์ (สูงสุด, แต่ละพอร์ต)

* สูงถึง 2A บนพอร์ตดาวน์โหลดมาตรฐาน USB (พอร์ตที่มีไอคอน ) พร้อมด้วยอุปกรณ์ที่สอดคล้องกับ BC1.2 หรืออุปกรณ์ USB ปกติ

ขั้วต่อต้นทาง USB 3.0

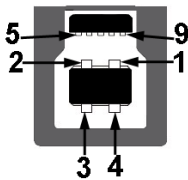

หมายเลขพิน	ด้านข้าง 9 พินของขั้วต่อ
1	VCC
2	D-
3	D+
4	GND
5	SSTX-
6	SSTX+
7	GND
8	SSRX-
9	SSRX+



หัวต่อปลายทาง USB 3.0



หมายเลขพิน	ด้านข้าง 9 พินของหัวต่อ
1	VCC
2	D-
3	D+
4	GND
5	SSRX-
6	SSRX+
7	GND
8	SSTX-
9	SSTX+

พอร์ต USB

- 1 x พอร์ตต้นทาง USB 3.0 - ด้านล่าง
- 2 x พอร์ตปลายทาง USB 3.0 - ด้านล่าง
- 2 x พอร์ตปลายทาง USB 3.0 - ด้านข้าง
- พอร์ตชาร์จพลังงาน - พอร์ตที่มีไอคอน  รองรับความสามารถในการชาร์จพลังงานแบบเร็ว หากตัวเครื่องสามารถใช้กับ BC1.2 ได้



หมายเหตุ: ความสามารถของ USB 3.0 จำเป็นต้องใช้คอมพิวเตอร์ที่มีความสามารถ USB 3.0



หมายเหตุ: อินเทอร์เฟซ USB ของจอภาพทำงานเฉพาะเมื่อจอภาพเปิดอยู่ หรืออยู่ในโหมดประหยัดพลังงานเท่านั้น หากคุณเปิดจอภาพ แล้วเปิดขึ้นมาใหม่ อุปกรณ์ต่อพ่วงที่ต่ออยู่อาจใช้เวลาสองสามวินาทีในการกลับมาทำงานตามปกติ



ความสามารถปลั๊กแอนด์เพลย์

คุณสามารถติดตั้งจอภาพในระบบที่ใช้ปลั๊กแอนด์เพลย์ได้ จอภาพจะให้ข้อมูลการระบุจอ แสดงผลแบบขยาย (EDID) แก่คอมพิวเตอร์โดยอัตโนมัติโดยใช้โปรโตคอลช่องข้อมูล การแสดงผล (DDC) เพื่อที่ระบบจะสามารถกำหนดค่าด้วยตัวเอง และปรับการตั้งค่าต่าง ๆ ของจอภาพได้อย่างเหมาะสมที่สุด การติดตั้งจอภาพส่วนใหญ่เป็นระบบอัตโนมัติ คุณสามารถเลือกการตั้งค่าที่แตกต่างกันได้ตามต้องการ สำหรับข้อมูลเพิ่มเติมเกี่ยวกับการเปลี่ยนการตั้งค่าจอภาพ โปรดดู [การใช้งานจอภาพ](#).

นโยบายคุณภาพและฟิสิกเซลของจอภาพ LCD

ระหว่างกระบวนการผลิตจอภาพ LCD ไม่ได้เป็นเรื่องผิดปกติที่จะมีฟิสิกเซลหนึ่งหรือหลายฟิสิกเซลค้างในสถานะที่ไม่เปลี่ยนแปลง ซึ่งมองเห็นได้ยาก และไม่ส่งผลกระทบต่อคุณภาพการแสดงผล หรือความสามารถในการทำงาน สำหรับข้อมูลเพิ่มเติมเกี่ยวกับนโยบายคุณภาพและฟิสิกเซลของจอภาพ Dell ใหญ่ที่เว็บไซต์สนับสนุนของ Dell ที่ www.dell.com/support/monitors.

คำแนะนำในการบำรุงรักษา

การทำความสะอาดจอภาพของคุณ

 **คำเตือน:** ก่อนที่จะทำความสะอาดจอภาพ ให้ถอดปลั๊กไฟของจอภาพ ออกจากเตาเสียบไฟฟังก่อน

 **ข้อควรระวัง:** อ่านและทำตาม **ขั้นตอนเพื่อความปลอดภัย** ก่อนที่จะทำความสะอาดจอภาพ

สำหรับหลักปฏิบัติที่ดีที่สุด ให้ปฏิบัติตามคำแนะนำในรายการด้านล่างในขณะที่แกะหีบห่อ ทำความสะอาด หรือจัดการกับจอภาพของคุณ:

- ในการทำความสะอาดหน้าจอที่มีการป้องกันไฟฟ้าสถิตของคุณ ให้ใช้ผ้านุ่มที่สะอาด ชุบน้ำพอหมาดๆ เช็ดเบาๆ หากเป็นไปได้ ให้ใช้กระดาษทำความสะอาดหน้าจอแบบพิเศษ หรือสารละลายที่เหมาะสมสำหรับสารเคลือบป้องกันไฟฟ้าสถิต อย่าใช้เบนซิน ทินเนอร์ แอมโมเนีย สารทำความสะอาดที่มีฤทธิ์กัดกร่อน หรืออากาศอัด
- ใช้ผ้าชุบน้ำอุ่นเปียกหมาด ๆ เพื่อทำความสะอาดจอภาพ หลีกเลี่ยงการใช้ผงซักฟอกทุกชนิด เนื่องจากผงซักฟอกจะทิ้งคราบไวบนจอภาพ
- หากคุณสังเกตเห็นผงสีขาวเมื่อคุณแกะกล่องจอภาพของคุณ ให้ใช้ผ้าเช็ดออก
- จัดการจอภาพด้วยความระมัดระวัง เนื่องจากจอภาพที่มีสีเข้มอาจเป็นรอย และแสดงเนื้อสีขาวให้เห็นง่ายกว่าจอภาพที่มีสีอ่อน
- เพื่อรักษาคุณภาพบนจอภาพของคุณให้ดีที่สุด ให้ใช้สกรีนเซฟเวอร์ที่มีการเปลี่ยนแปลงตลอดเวลา และปิดจอภาพเมื่อไม่ได้ใช้งาน



การตั้งค่าจอภาพ

การต่อขาตั้ง

- **หมายเหตุ:** ขาตั้งไม่ได้ต่ออยู่ เมื่อจอภาพถูกส่งมอบจากโรงงาน
- **หมายเหตุ:** ใช้สำหรับจอภาพที่มีขาตั้ง หากคุณซื้อขาตั้งของบริษัทอื่น โปรดดูคู่มือการติดตั้งขาตั้งที่เกี่ยวข้องสำหรับคำแนะนำในการติดตั้ง

การต่อขาตั้งจอภาพ

1. ให้ปฏิบัติตามคำแนะนำบนฝากล่องเพื่อถอดขาตั้งออกจากที่กันกระแทก
2. เสียบขั้วต่อฐานของขาตั้งเข้าไปในช่องเสียบขาตั้งจนสุด
3. ยกที่จับสกรูและขันตามเข็มนาฬิกา
4. หลังจากขันสกรูจนแน่นแล้ว พับที่จับสกรูให้แนบไปกับช่องเก็บ

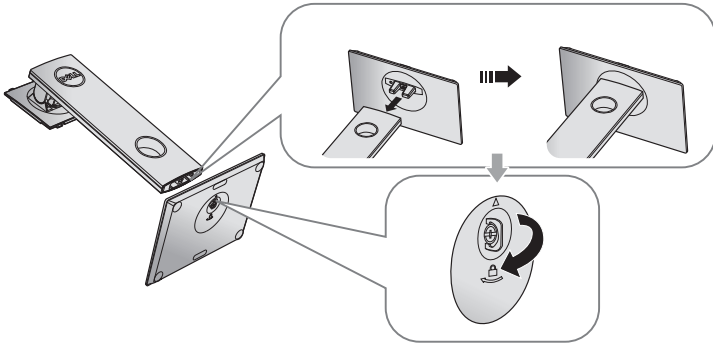

5. ยกฝาตามที่แสดงในรูป เพื่อเปิดบริเวณ VESA สำหรับประกอบขาตั้ง

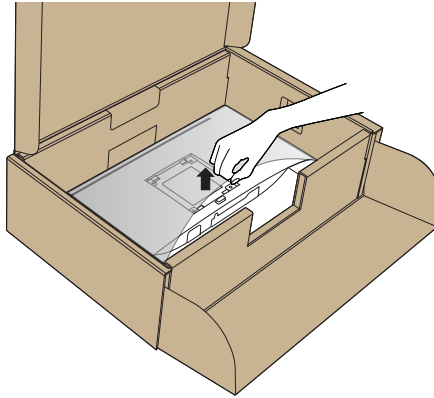

6. ต่อส่วนประกอบขาตั้งเข้ากับจอภาพ

- a. เสียบลิ้นสองอันที่ส่วนบนของขาตั้งเข้ากับร่องที่ด้านหลังของจอภาพ
- b. กดขาตั้งลงจนกระทั่งล็อคเข้าที่

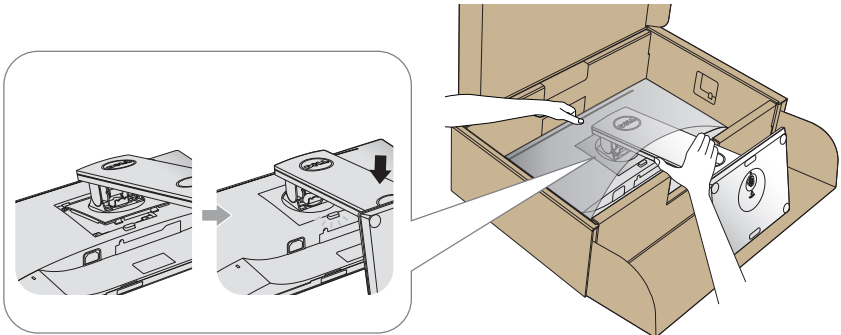

7. วางจอภาพในตำแหน่งที่ตั้งตรง

 **หมายเหตุ:** ยกจอภาพด้วยความระมัดระวังเพื่อป้องกันการลื่นหรือการร่วงหล่น



การเชื่อมต่อจอภาพ

⚠ คำเตือน: ก่อนที่คุณจะเริ่มกระบวนการใดๆ ในส่วนนี้ ให้ทำตาม **ขั้นตอนเพื่อความปลอดภัย**

✍ หมายเหตุ: อย่าเชื่อมต่อสายเคเบิลทั้งหมดไปยังคอมพิวเตอร์ในเวลาเดียวกัน แนะนำให้ร้อยสายเคเบิลผ่านสล็อตจัดการสายเคเบิล ก่อนที่คุณจะเชื่อมต่อสายเข้ากับจอภาพ

ในการเชื่อมต่อจอภาพของคุณเข้ากับคอมพิวเตอร์:

1. ปิดคอมพิวเตอร์ของคุณ และถอดปลั๊กสายพาวเวอร์ออก
2. เชื่อมต่อสาย HDMI หรือ DP จากจอภาพของคุณไปยังคอมพิวเตอร์

การเชื่อมต่อสาย HDMI (อุปกรณ์ซื้อเพิ่ม)

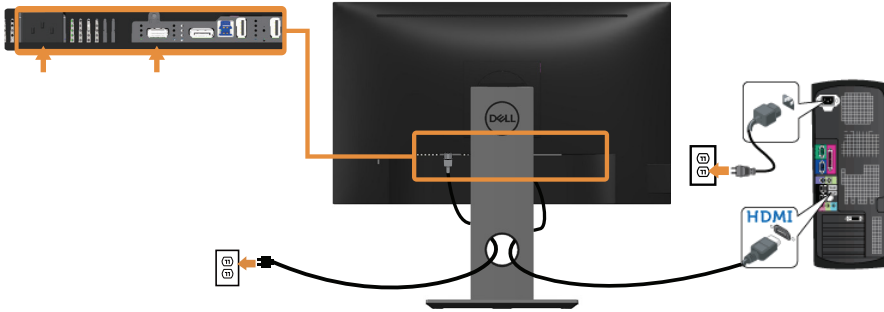

การเชื่อมต่อสาย DP

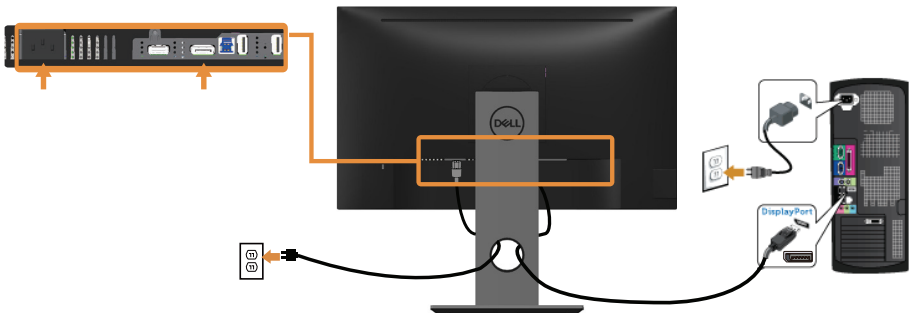

การเชื่อมต่อสายเคเบิล USB 3.0

หลังจากที่เชื่อมต่อสาย DP/HDMI เรียบร้อยแล้ว ให้เชื่อมต่อสาย USB 3.0 เข้ากับคอมพิวเตอร์ และทำการตั้งค่าจอภาพของคุณให้เสร็จโดยปฏิบัติตามขั้นตอนด้านล่าง

1. เชื่อมต่อพอร์ตต้นทาง USB 3.0 (สายเคเบิลที่นำมา) เข้ากับพอร์ต USB 3.0 ที่เหมาะสมบนคอมพิวเตอร์ของคุณ (โปรดดู [มุมมองด้านล่าง](#) สำหรับรายละเอียด)
2. เชื่อมต่ออุปกรณ์ต่อพ่วง USB 3.0 เข้ากับพอร์ตปลายทาง USB 3.0 บนจอภาพ
3. เสียบปลั๊กไฟสำหรับคอมพิวเตอร์และจอภาพของคุณเข้ากับเต้าเสียบไฟฟ้าที่อยู่ใกล้เคียง
4. เปิดจอภาพและคอมพิวเตอร์
หากจอภาพของคุณแสดงภาพขึ้นมา แสดงว่าการติดตั้งเสร็จสมบูรณ์แล้ว หากจอภาพไม่แสดงภาพใดๆ ให้ดู [ปัญหาเฉพาะของบัสอนุกรมสากล \(USB\)](#)
5. ใช้ช่องเสียบสายเคเบิลบนขาตั้งจอภาพเพื่อจัดระเบียบสายเคเบิล

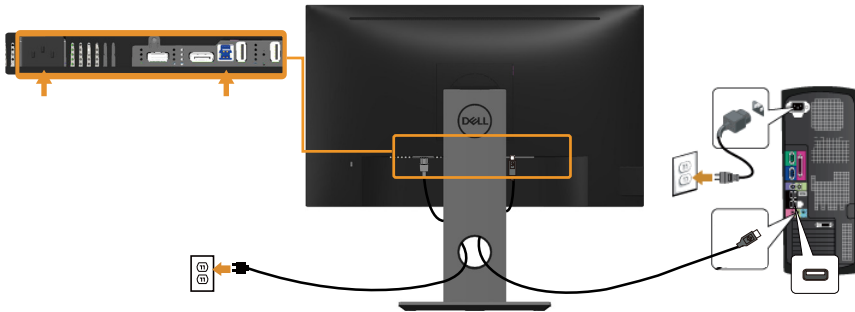

การจัดระเบียบสายเคเบิล

ใช้สล็อตการจัดการสายเคเบิล เพื่อจัดระเบียบสายเคเบิลที่เชื่อมต่อไปยังจอภาพของคุณ

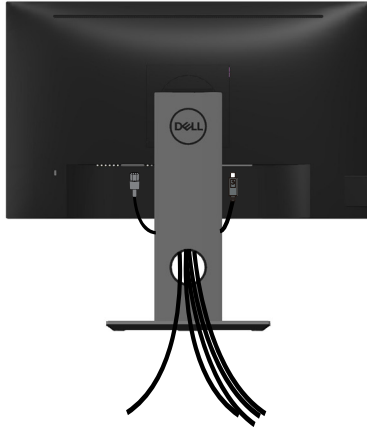

การถอดขาตั้งจอภาพ

- **หมายเหตุ:** เพื่อป้องกันรอยขีดข่วนบนหน้าจอล CD ในขณะที่กำลังถอดขาตั้ง ให้แน่ใจว่าจอภาพวางอยู่บนพื้นผิวที่นุ่ม และสะอาด
- **หมายเหตุ:** ใช้สำหรับจอภาพที่มีขาตั้ง เมื่อซื้อขาตั้งอื่นๆ มา โปรดดูคู่มือการตั้งค่าขาตั้งสำหรับขั้นตอนการตั้งค่า

ในถอดขาตั้งออก

1. วางจอภาพบนผ้าหรือเบาะที่นุ่ม
2. กดปุ่มคลายขาตั้งค้างไว้
3. ยกขาตั้งขึ้นและนำออกจากจอภาพ

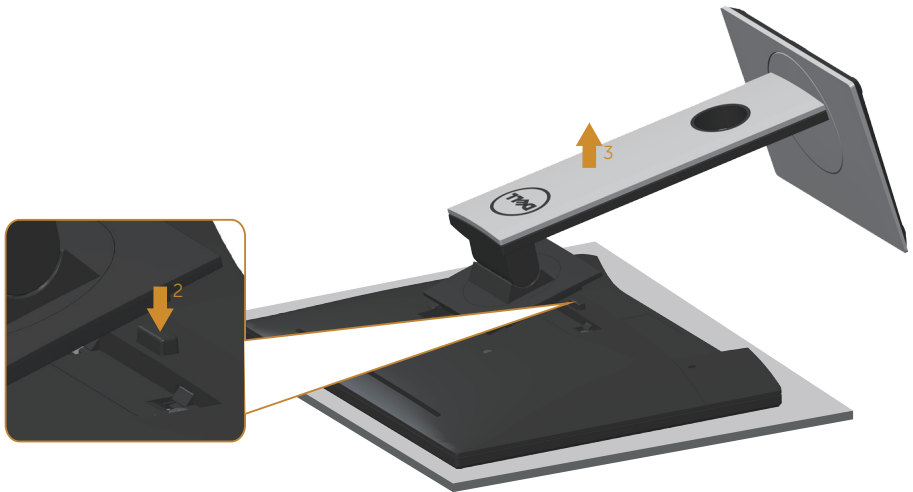

การยึดผนัง (อุปกรณ์ซื้อเพิ่ม)

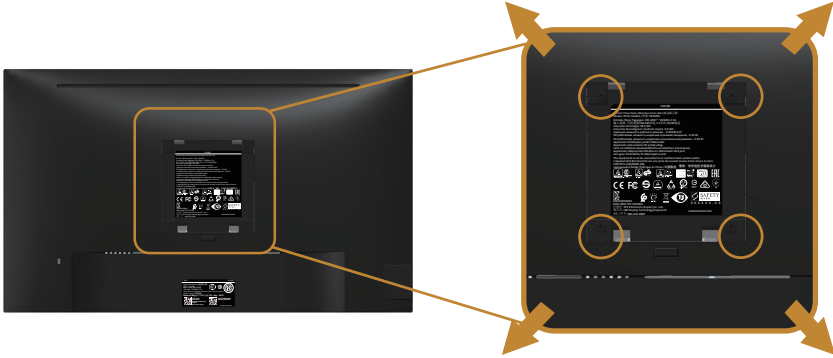

(ขนาดสกรู M4 x 10 มม.)

ดูคำแนะนำที่มาพร้อมกับชุดยึดผนัง VESA ที่ใช้กับจอภาพรุ่นนี้ได้

1. วางหน้าจอของจอภาพบนผ้านุ่ม หรือเบาะบนโต๊ะเรียบที่มั่นคง
2. ถอดขาตั้งออก
3. ใช้ไขควงเพื่อไขสกรูสี่ตัวที่ยึดฝาพลาสติกออก
4. ติดแผ่นยึดจากชุดยึดผนังเข้ากับจอภาพ
5. ยึดจอภาพบนผนังโดยทำตามคำแนะนำที่มาพร้อมกับชุดยึดผนัง

 **หมายเหตุ:** สำหรับใช้เฉพาะกับแผ่นยึดติดผนังที่อยู่ในรายการ UL หรือ CSA หรือตามรายการ GS ซึ่งสามารถรับน้ำหนัก/ภาระได้อย่างต่ำ 13.76 กก.



การใช้งานจอภาพ

การเปิดเครื่องจอภาพ
กดปุ่ม  เพื่อเปิดจอภาพ

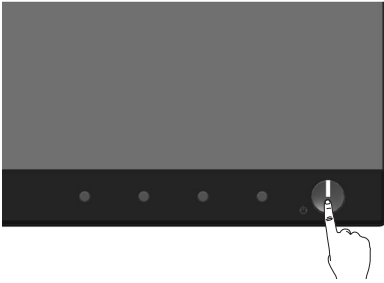

ตัวเลือกภาษา
ตั้งค่าการแสดงผล OSD ไปเป็นหนึ่งในแปดภาษา

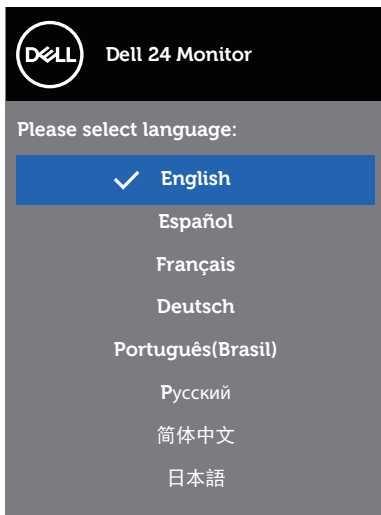



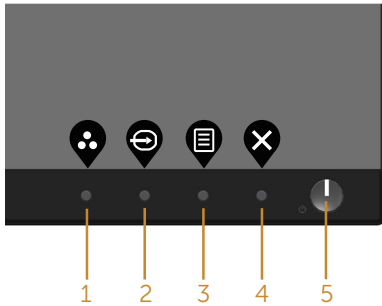

การใช้ปุ่มควบคุมบนแผงด้านหน้า

ใช้ปุ่มควบคุมที่ด้านหน้าของจอภาพ เพื่อปรับการตั้งค่าต่างๆ บนจอภาพของคุณ



ตารางต่อไปนี้อธิบายปุ่มต่าง ๆ บนแผงด้านหน้า:





ปุ่มที่แผงด้านหน้า	คำอธิบาย
1  Shortcut key (ปุ่มลัด)/Preset Modes (โหมดที่ตั้งไว้ล่วงหน้า)	ใช้ปุ่มนี้เพื่อเลือกจากรายการของโหมดที่ตั้งไว้ล่วงหน้า
2  Shortcut key (ปุ่มลัด)/Input Source (แหล่งสัญญาณขา)	ใช้เมนู แหล่งเข้า เพื่อเลือกกระหว่างสัญญาณวิดีโอต่างๆ ที่อาจเชื่อมต่ออยู่กับจอภาพของคุณ
3  Menu (เมนู)	ใช้ปุ่มเมนูขณะที่เรียกใช้เมนูที่แสดงบนหน้าจอ (OSD) ของคุณ และเลือกเมนู OSD ดู การเข้าถึงระบบเมนู
4  Exit (ออก)	ใช้ปุ่มนี้เพื่อกลับไปยังเมนูหลัก หรือออกจากเมนูหลัก OSD
5  ปุ่มเปิด/ปิด (พร้อมไฟแสดงสถานะ LED)	ใช้ปุ่มเพาเวอร์ เพื่อเปิดและปิดจอภาพ ไฟสีขาวต่อเนื่อง ระบุว่าจอภาพเปิดอยู่ ไฟสีขาวกะพริบ ระบุว่าจอภาพอยู่ในโหมดการประหยัดพลังงาน



ตัวควบคุมบน OSD

ใช้ปุ่มที่ด้านหน้าของจอภาพเพื่อปรับการตั้งค่าต่าง ๆ ของภาพ



	ปุ่มที่แผงด้านหน้า	คำอธิบาย
1	 ขึ้น	ใช้ปุ่ม ขึ้น เพื่อเพิ่มค่า หรือเลื่อนขึ้นในเมนู
2	 ลง	ใช้ปุ่ม ลง เพื่อลดค่า หรือเลื่อนลงในเมนู
3	 ตกลง	ใช้ปุ่ม ตกลง เพื่อยืนยันสิ่งที่เลือกในเมนู
4	 กลับ	ใช้ปุ่ม กลับ เพื่อกลับไปเมนูก่อนหน้า



การใช้เมนูที่แสดงบนหน้าจอ (OSD)







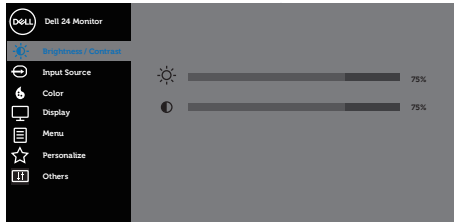

การเข้าถึงระบบเมนู

หมายเหตุ: การเปลี่ยนแปลงใดๆ ที่คุณทำจะถูกบันทึกโดยอัตโนมัติ เมื่อคุณเคลื่อนที่ไปยังเมนูอื่น, ออกจากเมนู OSD หรือรอจนกระทั่งเมนู OSD ปิดไปโดยอัตโนมัติ











1. กดปุ่ม  เพื่อแสดงเมนูหลัก OSD

เมนูหลักสำหรับอินพุตดิจิทัล (HDMI/DP)









2. กดปุ่ม  และ  เพื่อเลื่อนระหว่างตัวเลือกการตั้งค่าต่าง ๆ ในขณะที่คุณเลื่อนจากไอคอนหนึ่งไปยังอีกไอคอนหนึ่ง ตัวเลือกจะถูกไฮไลต์
3. กดปุ่ม  หนึ่งครั้งเพื่อเปิดใช้งานตัวเลือกที่ถูกไฮไลต์
4. กดปุ่ม  และ  เพื่อเลือกพารามิเตอร์ที่ต้องการ
5. กดปุ่ม  และ จากนั้นใช้ปุ่ม  และ  ตามตัวแสดงสถานะบนเมนู เพื่อทำการเปลี่ยนแปลง
6. เลือกปุ่ม  เพื่อกลับไปยังเมนูหลัก

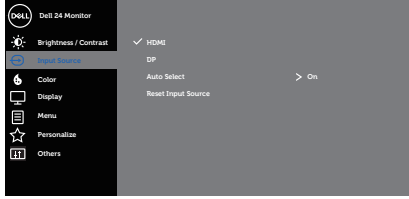

ไอคอน	เมนูและเมนูย่อย	คำอธิบาย
	Brightness/ Contrast (ความสว่าง/ ความคมชัด)	<p>ใช้เมนูนี้เพื่อเปิดใช้งาน Brightness/Contrast (การปรับความสว่าง/ความคมชัด)</p>  <p style="text-align: right;">     </p>
	Brightness (ความสว่าง)	<p>Brightness (ความสว่าง) ปรับการส่องสว่างของแบคไลท์ กดปุ่ม  เพื่อเพิ่มความสว่าง และกดปุ่ม  เพื่อลดความสว่าง (ต่ำที่สุด 0 / สูงที่สุด 100)</p> <p> หมายเหตุ: การปรับความสว่างแบบแมนนวลถูกปิดใช้งานเมื่อเปิดความคมชัดแบบไดนามิก</p>
	Contrast (ความคมชัด)	<p>แรกสุดปรับความสว่างก่อน จากนั้นปรับความคมชัดเฉพาะ เมื่อจำเป็นต้องปรับเพิ่มเติมเท่านั้น</p> <p>กดปุ่ม  เพื่อเพิ่มความคมชัด และกดปุ่ม  เพื่อลดความคมชัด (ต่ำสุด 0 / สูงสุด 100)</p> <p>ฟังก์ชัน Contrast (ความคมชัด) ปรับระดับความแตกต่างระหว่างความมืดและความสว่างบนหน้าจอภาพ</p>

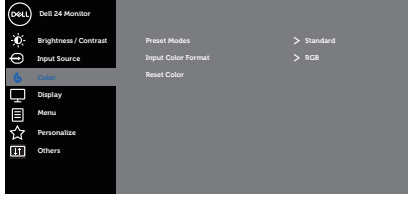

	Input Source (แหล่งเข้า)	ใช้เมนู แหล่งเข้า เพื่อเลือกกระหว่างสัญญาณวิดีโอต่างๆ ที่อาจเชื่อมต่ออยู่กับจอภาพของคุณ  <div style="text-align: right;">  </div>
	HDMI	เลือกอินพุต HDMI เมื่อคุณกำลังใช้ขั้วต่อ HDMI กด  เพื่อเลือกแหล่งเข้า HDMI
	DP	เลือกสัญญาณ DP เข้าเมื่อคุณกำลังใช้ขั้วต่อ DP กด  เพื่อเลือกแหล่งสัญญาณ DP เข้า
	Auto Select (เลือกอัตโนมัติ)	เลือก Auto Select (เลือกอัตโนมัติ) เพื่อสแกนสัญญาณเข้าที่มี
	Reset Input Source (ตั้งค่าแหล่งสัญญาณเข้าใหม่)	เลือกตัวเลือกนี้เพื่อกู้คืนการตั้งค่าการแหล่งสัญญาณเข้าเริ่มต้น
	Color (สี)	ใช้ Color (สี) เพื่อปรับโหมดการตั้งค่าสี  <div style="text-align: right;">  </div>



Preset Modes (โหมดที่ตั้งไว้ล่วงหน้า)

เมื่อคุณเลือก โหมดตั้งค่าล่วงหน้า คุณสามารถเลือก Standard (มาตรฐาน), Comfortview, Multimedia (มัลติมีเดีย), Movie (ภาพยนตร์), Game (เกม), Warm (อุ่น), Cool (เย็น) หรือ Custom color (สีที่กำหนดเอง) จากรายการ

- Standard (มาตรฐาน): โหลดการตั้งค่าสีมาตรฐานของจอภาพ นี่เป็นโหมดพีรีเซ็ตมาตรฐาน
- ComfortView: ลดระดับแสงสีน้ำเงินที่ปล่อยออกมาจากหน้าจอเพื่อทำให้การมองเห็นสบายกับดวงตาของคุณ

 **หมายเหตุ:** ให้ความสบายตาสูงสุด ด้วยหน้าจอที่ปราศจากการกะพริบ



 **ข้อควรระวัง:** ผลกระทบระยะยาวที่เป็นไปได้ของการปล่อยแสงสีน้ำเงินจากจอภาพ อาจทำให้เกิดความเสียหายต่อตา

รวมถึงความเมื่อย





ลาของตา หรือความเครียดของตาจาก

ระบบดิจิทัล ดู ขั้นตอนเพื่อความปลอดภัย

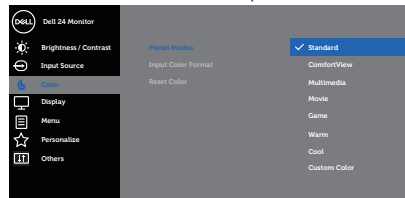
- Multimedia (มัลติมีเดีย): โหลดการตั้งค่าสีที่ดีที่สุดสำหรับแอปพลิเคชันมัลติมีเดีย
- Movie (ภาพยนตร์): โหลดการตั้งค่าสีที่ดีที่สุดสำหรับภาพยนตร์
- Game (เกม): โหลดการตั้งค่าสีที่ดีที่สุดสำหรับแอปพลิเคชันเกมส่วนใหญ่
- Warm (อุ่น): เพิ่มอุณหภูมิสี หน้าจอจะปรากฏอุ่นขึ้นด้วยโทนสีแดง/สีเหลือง
- Cool (เย็น): ลดอุณหภูมิสี หน้าจอจะปรากฏเย็นขึ้นด้วยโทนสีน้ำเงิน
- Custom Color (สีที่กำหนดเอง): อนุญาตให้คุณปรับการตั้งค่าสีแบบแมนนวล

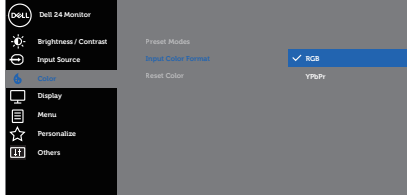
กดปุ่ม  และ  เพื่อปรับค่าสีทั้ง 3 (R, G, B) และสร้างโหมดสีพีรีเซ็ตส่วนตัวของคุณเอง

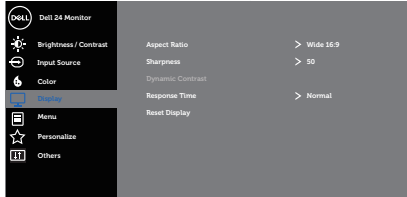

	<p>Input Color Format (รูปแบบสีเขา)</p>	<p>อนุญาตให้คุณตั้งค่าโหมดวิดีโอเข้าเป็น:</p> <ul style="list-style-type: none"> • RGB: เลือกตัวเลือกนี้ ถ้าจอภาพของคุณเชื่อมต่ออยู่กับคอมพิวเตอร์ หรือเครื่องเล่น DVD โดยใช้สายเคเบิล HDMI • YPbPr: เลือกตัวเลือกนี้ หากเครื่องเล่น DVD ของคุณรองรับเฉพาะ YPbPr ออก  <p style="text-align: right;">▲ ▼ ✓ ❌</p>
	<p>Reset Color (รีเซ็ตสี)</p>	<p>รีเซ็ตการตั้งค่าสีของจอภาพของคุณไปเป็นค่าเริ่มต้นจากโรงงาน</p>
	<p>Display (การแสดงผล)</p>	<p>ใช้ การแสดงผล เพื่อปรับภาพ</p>  <p style="text-align: right;">▲ ▼ ▶ ❌</p>
	<p>Aspect Ratio (อัตราส่วนภาพ)</p>	<p>ปรับอัตราส่วนภาพเป็น กว้าง 16:9, 4:3 หรือ 5:4</p>
	<p>Sharpness (ความชัด)</p>	<p>คุณสมบัตินี้สามารถทำให้ภาพดูชัดขึ้นหรือนุ่มลงได้ ใช้ ▲ หรือ ▼ เพื่อปรับค่าความชัดจาก 0 ถึง 100</p>
	<p>Dynamic Contrast (ความคมชัดแบบไดนามิก)</p>	<p>อนุญาตให้คุณเพิ่มระดับของความคมชัด เพื่อให้คุณภาพของภาพที่ชัดขึ้นและมีรายละเอียดมากขึ้น กดปุ่ม ▶ เพื่อเลือก Dynamic Contrast (ความคมชัดแบบไดนามิก) เป็นเปิด หรือ ปิด</p> <p> หมายเหตุ: Dynamic Contrast (ความคมชัดแบบไดนามิก) ให้ความคมชัดสูงกว่า ถ้าคุณเลือกโหมดพีซี เช็ด Game (เกม) หรือ Movie (ภาพยนตร์)</p>
	<p>Response Time (เวลาตอบสนอง)</p>	<p>ผู้ใช้สามารถเลือกกระหว่าง Fast (เร็ว) หรือ Normal (ปกติ)</p>
	<p>Reset Display (รีเซ็ตการแสดงผล)</p>	<p>เลือกตัวเลือกนี้เพื่อกู้คืนการตั้งค่าการแสดงผลเริ่มต้น</p>





Menu (เมนู)

เลือกตัวเลือกนี้เพื่อปรับการตั้งค่าต่างๆ ของ OSD เช่น ภาษาของ OSD จำนวนเวลาของเมนูที่เลื่อนบนหน้าจอ เป็นต้น

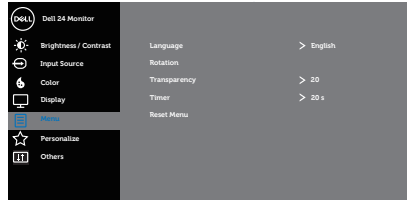

Language (ภาษา)

ตัวเลือก Language (ภาษา) ตั้งค่าการแสดงผล OSD เป็นภาษาหนึ่งในแปดภาษา (อังกฤษ สเปน ฝรั่งเศส เยอรมัน บราซิล โปรตุเกส รัสเซีย จีน หรือญี่ปุ่น)

Rotation (การหมุน)

หมุน OSD ทวนเข็มนาฬิกา 90 องศา คุณสามารถปรับเมนูให้สัมพันธ์กับการหมุนจอแสดงผลของคุณได้

Transparency (ความโปร่งแสง)

เลือกตัวเลือกนี้เพื่อเปลี่ยนความโปร่งใสของเมนู โดยการกดปุ่ม และ จาก 0 ถึง 100

Timer (ตัวตั้งเวลา)

OSD hold time (เวลาแสดง OSD): ตั้งค่าระยะเวลาที่ให้ OSD ยังคงทำงานหลังจากที่คุณกดปุ่มครั้งก่อน ใช้ หรือ เพื่อปรับตัวเลื่อนโดยเพิ่มครั้งละ 1 วินาที ตั้งแต่ 5 ถึง 60 วินาที

Reset Menu (รีเซ็ตเมนู)

รีเซ็ตการตั้งค่า OSD ทั้งหมดกลับเป็นค่าที่ตั้งไว้ล่วงหน้าจากโรงงาน





Personalize (ปรับแต่ง)

เลือกตัวเลือกนี้ เพื่อปรับการตั้งค่าส่วนบุคคล

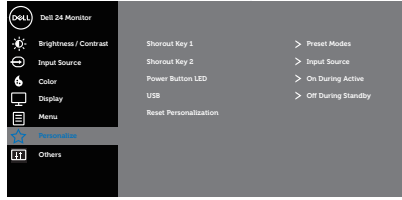

Shortcut Key 1 (ปุ่มทางลัด 1)

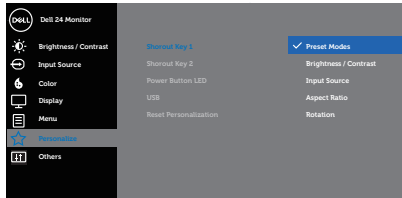

ผู้ใช้สามารถเลือกตัวเลือกใดตัวเลือกหนึ่งต่อไปนี้: Preset modes (โหมดฟรีเซ็ต), Brightness/Contrast (ความสว่าง/ความคมชัด), Input Source (แหล่งเข้า), Aspect Ratio (อัตราส่วนภาพ), Rotation (การหมุน) เพื่อตั้งค่าเป็น Shortcut Key 1 (ปุ่มทางลัด 1)





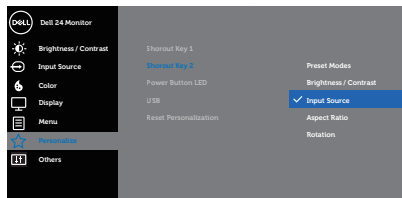

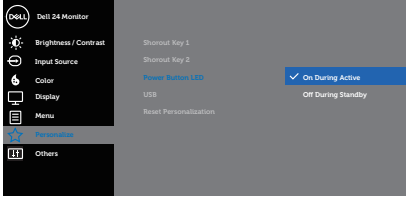

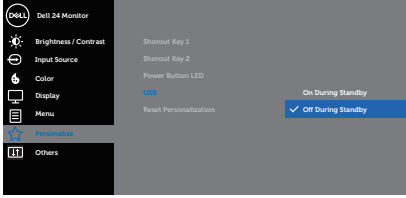



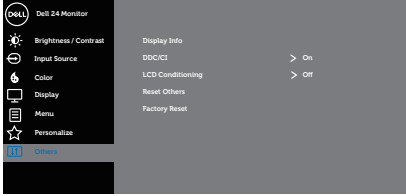



Shortcut Key 2 (ปุ่มทางลัด 2)

ผู้ใช้สามารถเลือกตัวเลือกใดตัวเลือกหนึ่งต่อไปนี้: Preset modes (โหมดฟรีเซ็ต), Brightness/Contrast (ความสว่าง/ความคมชัด), Input Source (แหล่งเข้า), Aspect Ratio (อัตราส่วนภาพ), Rotation (การหมุน) เพื่อตั้งค่าเป็น Shortcut Key 2 (ปุ่มทางลัด 2)

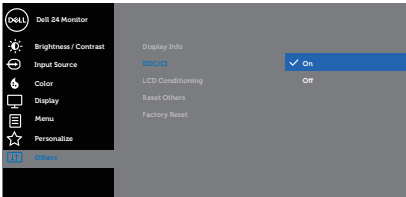

<p>Power Button LED (LED ปุ่มเพาเวอร์)</p>	<p>อนุญาตให้คุณตั้งค่าไฟแสดงสถานะ LED เพาเวอร์ให้ติดระหว่างที่แอกทีฟ หรือดับระหว่างที่แอกทีฟ เพื่อประหยัดพลังงาน</p>  <p style="text-align: right;">▲ ▼ ✓ Ⓢ</p>
<p>USB</p>	<p>อนุญาตให้คุณเปิดทำงานหรือปิดทำงานฟังก์ชัน USB ระหว่างโหมดสแตนด์บายของจอภาพ</p> <p> หมายเหตุ: เปิด/ปิด USB ภายใต้โหมดสแตนด์บาย ใช้ได้เฉพาะเมื่อสายต้นทาง USB ไม่ได้เสียบอยู่เท่านั้น ตัวเลือกนี้จะเป็นสีเทาจางเมื่อสายเคเบิล USB อัดพสตรึมเสียบอยู่</p>  <p style="text-align: right;">▲ ▼ ✓ Ⓢ</p>
<p>Reset Personalization (รีเซ็ตการปรับแต่ง)</p>	<p>รีเซ็ตการตั้งค่าทั้งหมดภายใต้เมนูการปรับแต่งไปเป็นการตั้งค่าเริ่มต้น</p>



	<p>Others (อื่นๆ)</p>	 <p style="text-align: right;">     </p>
	<p>Display Info (ข้อมูล การแสดงผล)</p>	 <p style="text-align: right;">     </p>
	<p>DDC/CI</p>	<p>DDC/CI (อินเทอร์เฟซของข้อมูลการแสดงผล/คำสั่ง) อนุญาตให้พารามิเตอร์ของจอภาพของคุณ (ความสว่าง, ความสมดุลของสี, ฯลฯ) สามารถถูกปรับได้ผ่านซอฟต์แวร์บนคอมพิวเตอร์ของคุณ</p> <p>คุณสามารถปิดใช้งานคุณสมบัตินี้ได้โดยการเลือก Off (ปิด) เปิดทำงานคุณสมบัตินี้โดยการเลือก On (เปิด) เพื่อให้ได้ประสบการณ์ผู้ใช้ที่ดีที่สุดและสมรรถนะของจอภาพที่เหมาะสมที่สุด</p>  <p style="text-align: right;">     </p>
	<p>LCD Conditioning (การปรับสภาพ LCD)</p>	<p>ช่วยลดอาการภาพค้างในระดับเล็กน้อย ขึ้นอยู่กับระดับความรุนแรงของอาการภาพค้าง โปรแกรมอาจใช้เวลาในการรันพอสมควร ในการเริ่มการปรับสภาพ LCD เลือก On (เปิด)</p>
	<p>Reset Others (การตั้งค่าใหม่ อื่นๆ)</p>	<p>รีเซ็ตการตั้งค่าทั้งหมดภายใต้เมนูการตั้งค่า Others (อื่นๆ) กลับเป็นค่าที่ตั้งไว้ล่วงหน้าจากโรงงาน</p>
	<p>Factory Reset (รีเซ็ตโรงงาน)</p>	<p>รีเซ็ตการตั้งค่าทั้งหมดกลับเป็นค่าที่ตั้งไว้ล่วงหน้าจากโรงงาน</p>





หมายเหตุ: จอภาพนี้มีคุณสมบัติในตัวเพื่อปรับเทียบความสว่างอัตโนมัติเพื่อชดเชยสำหรับ LED ที่ใช้มานานแล้ว

ข้อความเตือน OSD

เมื่อคุณสมบัติ **Dynamic Contrast (ความคมชัดแบบไดนามิก)** ถูกเปิดใช้งาน (ในโหมดที่ตั้งไว้ล่วงหน้าเหล่านี้: **Game (เกม)** หรือ **Movie (ภาพยนตร์)**) การปรับความสว่างด้วยตัวเองจะถูกปิดใช้งาน

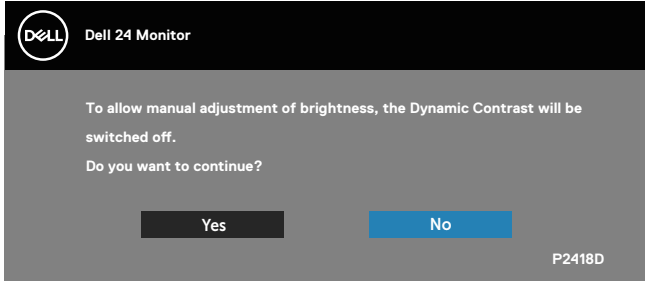

เมื่อจอภาพไม่สนับสนุนความละเอียดในการแสดงผล ข้อความต่อไปนี้จะปรากฏขึ้น:

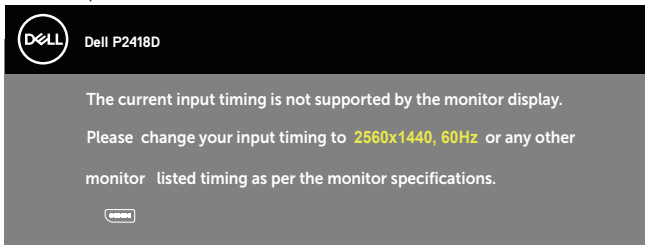

นี่หมายความว่าจอภาพไม่สามารถซิงโครไนซ์กับสัญญาณที่กำลังได้รับจากคอมพิวเตอร์ ดู [ข้อมูลจำเพาะของจอภาพ](#) สำหรับช่วงความถี่แนวอนและแนวตั้งที่สามารถใช้งานได้ โดยจอภาพนี้ โหมดที่แนะนำคือ 2560 x 1440 ก่อนที่ฟังก์ชัน **DDC/CI** จะถูกปิดทำงาน ข้อความต่อไปนี้จะแสดงขึ้น:

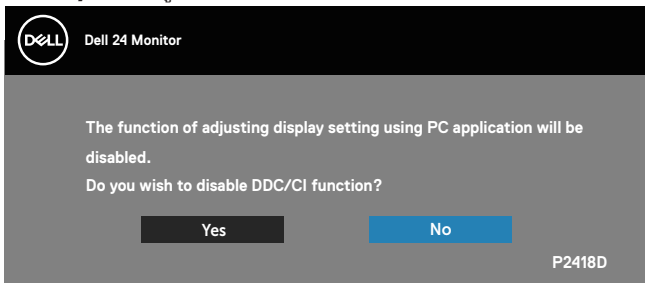

เมื่อจอภาพเข้าสู่ โหมดประหยัดพลังงาน ข้อความต่อไปนี้จะปรากฏขึ้น:

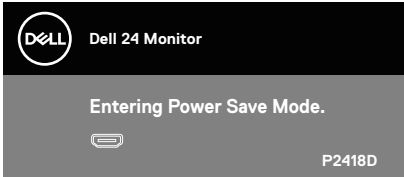

ถ้าคุณกดปุ่มใดๆ นอกเหนือจากปุ่มเพาเวอร์ ข้อความต่อไปนี้จะปรากฏขึ้น โดยขึ้นอยู่กับอินพุตที่เลือก:

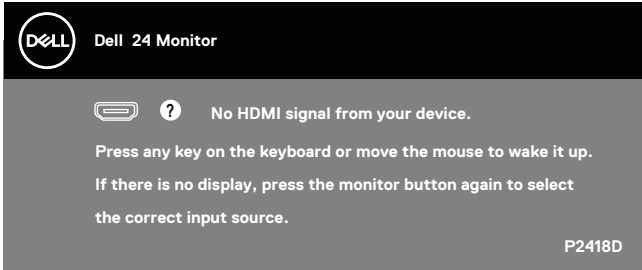

ถ้าสายเคเบิล HDMI หรือ DP ไม่ได้เชื่อมต่ออยู่, กล้องตัดอบแบบลอยที่แสดงด้านล่างจะปรากฏขึ้น จอภาพจะเข้าสู่ โหมดประหยัดพลังงานหลังจาก 4 นาที ถ้าถูกปลอຍทิ้งไว้ที่สถานะนี้

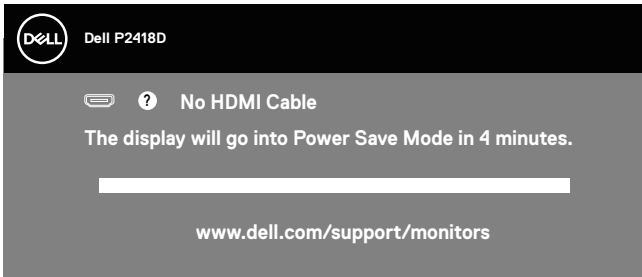

หรือ

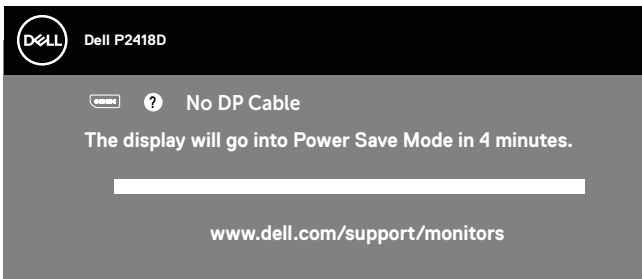

โปรดดู [การแก้ไขปัญหา](#) สำหรับข้อมูลเพิ่มเติม



OSD จะทำงานเฉพาะในโหมด การทำงานปกติ เท่านั้น เมื่อกดปุ่มใด ๆ ในโหมดที่ไม่แอกทีฟ ข้อความต่อไปนี้จะแสดงขึ้นมา:

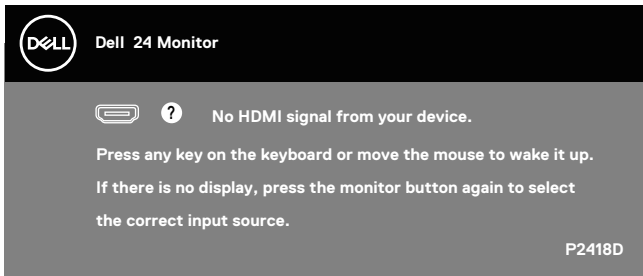

เปิดใช้งานคอมพิวเตอร์และจอภาพเพื่อเข้าถึง OSD

การตั้งค่าจอภาพ

การตั้งค่าความละเอียดสูงสุด

ในการตั้งค่าความละเอียดสูงสำหรับจอภาพ:

ใน Windows® 7, Windows® 8 และ Windows® 8.1:

1. สำหรับ Windows 8 และ Windows 8.1 ให้เลือกเดสก์ท็อปไทล์เพื่อสลับไปเป็นเดสก์ท็อปแบบคลาสสิก
2. คลิกขวานบนเดสก์ท็อป และคลิก **ความละเอียดหน้าจอ**
3. คลิกรายการแบบดิ่งลงของความละเอียดหน้าจอ และเลือก **2560 x 1440**
4. คลิก **ตกลง**

ใน Windows® 10:

1. คลิกขวานบนเดสก์ท็อป และคลิก **การตั้งค่าการแสดงผล**
2. คลิก **การตั้งค่าการแสดงผลขั้นสูง**
3. คลิกรายการแบบดิ่งลงของ **ความละเอียดหน้าจอ** และเลือก **2560 x 1440**
4. คลิก **นำไปใช้งาน**

หากคุณไม่เห็นตัวเลือก **2560 x 1440** คุณอาจจำเป็นต้องอัปเดตไดรฟ์เวอร์กราฟิกของคุณ ให้ทำหนึ่งในกระบวนการต่อไปนี้ให้สมบูรณ์ โดยขึ้นอยู่กับคอมพิวเตอร์ของคุณ หากคุณมีคอมพิวเตอร์เดสก์ท็อปหรือคอมพิวเตอร์พกพา Dell

- ไปที่ www.dell.com/support, ป้อนแท็กบริการของคอมพิวเตอร์ของคุณ และดาวน์โหลดไดรฟ์เวอร์ล่าสุดสำหรับกราฟิกการ์ดของคุณ

หากคุณใช้คอมพิวเตอร์ (พกพาหรือเดสก์ท็อป) ที่ไม่ใช่ Dell

- ไปที่เว็บไซต์สนับสนุนสำหรับคอมพิวเตอร์ของคุณ และดาวน์โหลดไดรฟ์เวอร์กราฟิกล่าสุด
- ไปที่เว็บไซต์กราฟิกการ์ดของคุณ และดาวน์โหลดไดรฟ์เวอร์กราฟิกล่าสุด



การใช้การเอียง การพลิก และการยึดแนวตั้ง

หมายเหตุ: ใช้สำหรับจอภาพที่มีขาตั้ง เมื่อซื้อขาตั้งอื่นๆ มา โปรดดูคู่มือการติดตั้งขาตั้งสำหรับขั้นตอนการติดตั้ง

การเอียง การพลิก

ในขณะที่ขาตั้งต่ออยู่กับจอภาพ คุณสามารถเอียงและพลิกจอภาพไปเป็นมุมการรับชมที่สบายที่สุด

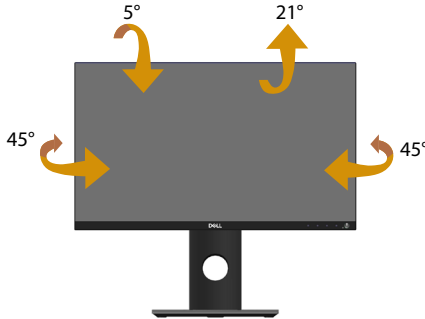

หมายเหตุ: ขาตั้งไม่ได้ต่ออยู่ เมื่อจอภาพถูกส่งมอบจากโรงงาน

การยึดแนวตั้ง

หมายเหตุ: ขาตั้งยึดในแนวตั้งได้มากที่สุด 130 มม. รูปด้านล่างแสดงถึงวิธีการยึดขาตั้งในแนวตั้ง

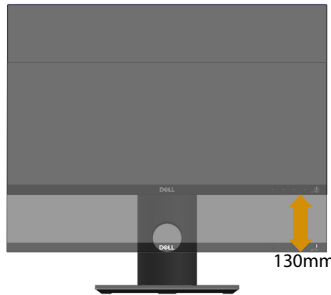

การหมุนจอภาพ

ก่อนที่คุณจะหมุนจอภาพ ควรยึดจอภาพของคุณในแนวตั้งให้สุด (การยึดแนวตั้ง) และปรับให้ตั้งตรง เพื่อหลีกเลี่ยงไม่ให้ชนขอบล่างของจอภาพ

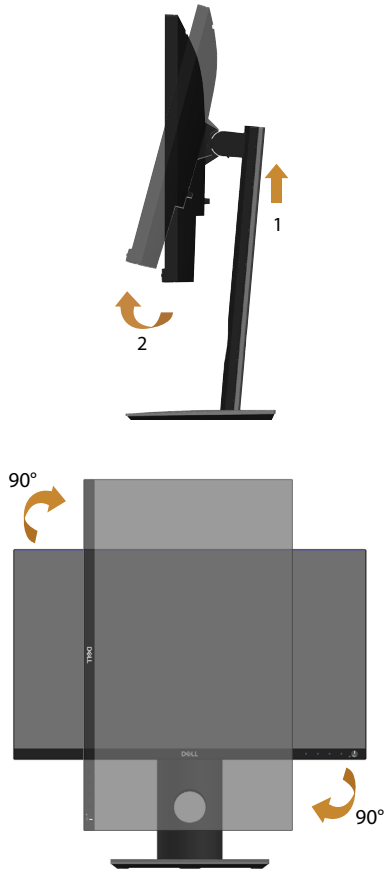

หมายเหตุ: ในการใช้ฟังก์ชันการหมุนการแสดงผล (มุมมองแนวนอนและแนวตั้ง) กับคอมพิวเตอร์ Dell ของคุณ คุณจำเป็นต้องมีไดรเวอร์กราฟฟิกที่อัปเดต ซึ่งไม่ได้ให้มาพร้อมกับจอภาพนี้ ในการดาวน์โหลดไดรเวอร์กราฟฟิก ให้ไปที่ www.dell.com/support และดูส่วน ดาวน์โหลด สำหรับไดรเวอร์วิดีโอ เพื่อดูอัปเดตไดรเวอร์ล่าสุด



 **หมายเหตุ:** เมื่ออยู่ใน โหมดมุมมองแนวตั้ง คุณอาจสังเกตเห็นถึงสมรรถนะ ด้านกราฟฟิกที่ลดลงในแอปพลิเคชันที่ต้องใช้ความสามารถด้านกราฟฟิกสูง (เช่น เกม 3D เป็นต้น)

การปรับการตั้งค่าการหมุนการแสดงผลของระบบของคุณ

หลังจากที่คุณหมุนจอภาพของคุณแล้ว คุณจำเป็นต้องทำกระบวนการด้านล่างให้สมบูรณ์ เพื่อปรับการตั้งค่าการหมุนการแสดงผล ของระบบของคุณ

 **หมายเหตุ:** หากคุณกำลังใช้จอภาพกับคอมพิวเตอร์ที่ไม่ใช่ยี่ห้อ Dell คุณจำเป็นต้องไปที่เว็บไซต์ของไดรเวอร์กราฟฟิกหรือเว็บไซต์ของผู้ผลิต คอมพิวเตอร์ของคุณเพื่อดูข้อมูลเกี่ยวกับการหมุน 'เนื้อหา' บนจอแสดงผล ของคุณ

ในการปรับ การตั้งค่าการหมุนการแสดงผล:

1. คลิกขวามุมเดสก์ทอป และคลิก **คุณสมบัติ**
2. เลือกแท็บ **การตั้งค่า** และคลิก **ขั้นสูง**
3. ถ้าคุณมีกราฟฟิกการ์ด ATI ให้เลือกแท็บ **Rotation (การหมุน)** และตั้งค่า การหมุนที่ต้องการ
4. ถ้าคุณมีกราฟฟิกการ์ด nVidia ให้คลิกแท็บ **nVidia** ที่คอแลมน์ซ้ายมือ เลือก **NVRotate** จากนั้นเลือกการหมุนที่ต้องการ
5. ถ้าคุณมีกราฟฟิกการ์ด Intel® ให้เลือกแท็บกราฟฟิก **Intel** แล้วคลิกที่ **คุณสมบัติ ด้านกราฟฟิก**, เลือกแท็บ **Rotation (การหมุน)** จากนั้นให้ตั้งค่าการหมุนตามที่ คุณต้องการ

 **หมายเหตุ:** หากคุณไม่เห็นตัวเลือกการหมุนหรือตัวเลือกทำงานไม่ถูกต้อง โปรดไปที่ www.dell.com/support และดาวน์โหลดไดรเวอร์ล่าสุดสำหรับ กราฟฟิกการ์ดของคุณ



การแก้ไขปัญหา

⚠ คำเตือน: ก่อนที่คุณจะเริ่มกระบวนการใดๆ ในส่วนนี้ ให้ทำตามขั้นตอนเพื่อความปลอดภัย

ทดสอบตัวเอง

จอภาพของคุณมีคุณสมบัติการทดสอบตัวเอง ที่อนุญาตให้คุณตรวจสอบว่าจอภาพทำงานอย่างเหมาะสมหรือไม่ หากจอภาพและคอมพิวเตอร์ของคุณเชื่อมต่ออย่างเหมาะสม แต่หน้าจอก็ยังคงมืดอยู่ ให้รับการทดสอบตัวเอง โดยดำเนินการตามขั้นตอนต่อไปนี้

1. ปิดทั้งคอมพิวเตอร์และจอภาพ
2. ตัดการเชื่อมต่อสายเคเบิลวิดีโอทั้งหมดออกจากจอภาพ ด้วยวิธีนี้ คอมพิวเตอร์จะไม่ต้องเข้ามาเกี่ยวของ
3. เปิดจอภาพ

ถ้าจอภาพทำงานถูกต้อง จอภาพจะตรวจจับได้ว่าไม่มีสัญญาณ และข้อความใดข้อความหนึ่งต่อไปนี้จะแสดงขึ้น ในขณะที่อยู่ในโหมดทดสอบตัวเอง LED เปิดปิดจะติดเป็นสีขาว

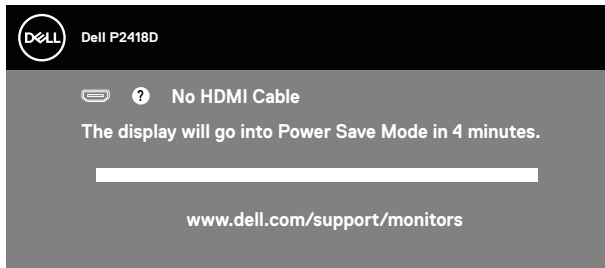

หรือ

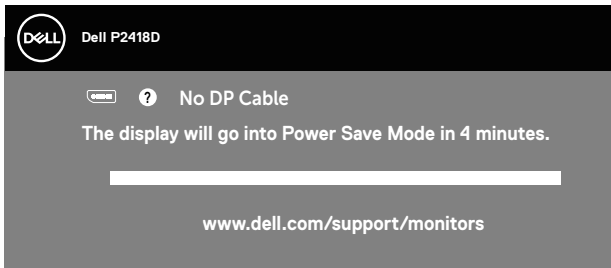

✍ **หมายเหตุ:** กล้องนี้ยังปรากฏขึ้นระหว่างการทำงานระบบตามปกติ หากสายเคเบิลวิดีโอถูกถอดออกหรือเสียหายด้วย

4. ปิดจอภาพของคุณ และเชื่อมต่อสายเคเบิลวิดีโอใหม่ จากนั้นเปิดทั้งคอมพิวเตอร์และจอภาพ

หากหน้าจอของจอภาพยังคงมืดอยู่หลังจากที่คุณเชื่อมต่อสายเคเบิลกลับเรียบร้อยแล้ว ให้ตรวจสอบตัวควบคุมวิดีโอและคอมพิวเตอร์



การวินิจฉัยในตัว

จอภาพของคุณมีเครื่องมือการวินิจฉัยในตัว ที่ช่วยคุณหาว่าความผิดปกติของหน้าจอที่คุณเผชิญอยู่ว่าเป็นปัญหากับจอภาพของคุณ หรือกับคอมพิวเตอร์และวิดีโอการ์ดของคุณ

หมายเหตุ: คุณสามารถรันการวินิจฉัยในตัวได้เฉพาะเมื่อสายเคเบิลวิดีโอไม่ได้เสียบอยู่ และจอภาพอยู่ใน โหมดทดสอบตัวเอง เท่านั้น

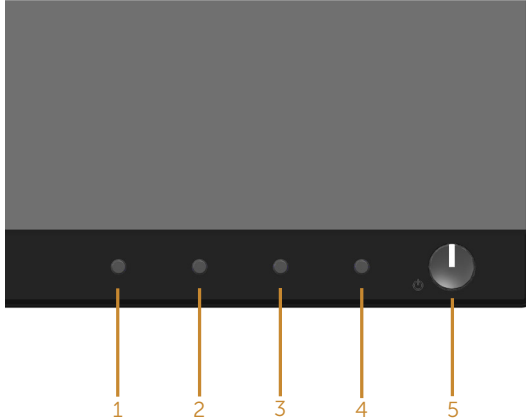

ในการรันการวินิจฉัยในตัว

1. ตรวจสอบให้แน่ใจว่าหน้าจอสะอาด (ไม่มีอนุภาคฝุ่นบนพื้นผิวของหน้าจอ)
2. ถอดปลั๊กสายเคเบิลวิดีโอจากด้านหลังของคอมพิวเตอร์หรือจอภาพ จากนั้นจอภาพจะเข้าไปยังโหมดทดสอบตัวเอง
3. กด **ปุ่ม 1** บนแผงด้านหน้าค้างไว้เป็นเวลา 5 วินาที หน้าจอสีเทาจะปรากฏขึ้น
4. ตรวจสอบหน้าจอเพื่อหาความผิดปกติอย่างละเอียด
5. กด **ปุ่ม 1** บนแผงด้านหน้าอีกครั้ง สีของหน้าจอจะเปลี่ยนเป็นสีแดง
6. ตรวจสอบจอแสดงผลเพื่อหาความผิดปกติ
7. ทำซ้ำขั้นตอนที่ 5 และ 6 เพื่อตรวจสอบจอแสดงผลในสีเขียว สีน้ำเงิน สีดำ สีขาว และหน้าจอข้อความ

การทดสอบสมบูรณ์เมื่อหน้าจอข้อความปรากฏขึ้น เพื่อที่จะออก กด **ปุ่ม 1** อีกครั้ง หากคุณตรวจสอบไม่พบความผิดปกติใด ๆ บนหน้าจอเมื่อใช้เครื่องมือการวินิจฉัยในตัว หมายความว่าจอภาพทำงานเป็นปกติ ให้ตรวจสอบวิดีโอการ์ดและคอมพิวเตอร์



ปัญหาทั่วไป

ตารางต่อไปนี้ประกอบด้วยข้อมูลทั่วไป เกี่ยวกับปัญหาที่เกิดขึ้นกับจอภาพทั่วไปที่คุณอาจพบ และทางแก้ไขปัญหาที่อาจทำได้

อาการทั่วไป	ทางแก้ไขปัญหาที่เป็นไปได้
ไม่มีวิดีโอ/LED เพาเวอร์ดับ	<ul style="list-style-type: none">• ตรวจสอบให้แน่ใจว่าสายเคเบิลวิดีโอที่เชื่อมต่อกับจอภาพและคอมพิวเตอร์ เชื่อมต่ออย่างเหมาะสมและแน่นหนา• ตรวจสอบว่าเต้าเสียบไฟฟ้าทำงานอย่างเหมาะสมโดยใช้อุปกรณ์ไฟฟ้า เครื่องอื่น• ตรวจสอบว่าเลือกแหล่งสัญญาณอินพุตที่ถูกต้องผ่านทางเมนู Input Source (แหล่งเขา)
ไม่มีวิดีโอ/LED เพาเวอร์ติด	<ul style="list-style-type: none">• เพิ่มความสว่างและคอนทราสต์โดยใช้ OSD• ใช้คุณสมบัติการทดสอบตัวเองของจอภาพ• ตรวจสอบว่าในขั้วต่อสายเคเบิลวิดีโอมีขางอหรือหักหรือไม่• รันการวินิจฉัยในตัว• ตรวจสอบว่าเลือกแหล่งสัญญาณอินพุตที่ถูกต้องผ่านทางเมนู Input Source (แหล่งเขา)
โฟกัสแย้	<ul style="list-style-type: none">• เลิกใช้สายเชื่อมต่อวิดีโอ• รีเซ็ตจอภาพกลับเป็น การตั้งค่าจากโรงงาน (Factory Reset (รีเซ็ต โรงงาน))• เปลี่ยนความละเอียดวิดีโอเป็นอัตราส่วนภาพที่ถูกต้อง
วิดีโอสั่น/แตก	<ul style="list-style-type: none">• รีเซ็ตจอภาพกลับเป็น การตั้งค่าจากโรงงาน (Factory Reset (รีเซ็ต โรงงาน))• ตรวจสอบปัจจัยด้านสภาพแวดล้อม• ย้ายสถานที่จอภาพ และทดสอบในอีกห้องหนึ่ง
พิกเซลหายไป	<ul style="list-style-type: none">• ทำกระบวนการเปิด-ปิดเครื่อง• พิกเซลที่ดับถาวร เป็นข้อบกพร่องตามธรรมชาติที่เกิดขึ้นในเทคโนโลยี LCD• สำหรับข้อมูลเพิ่มเติมเกี่ยวกับนโยบายคุณภาพและพิกเซลของจอภาพ Dell ให้ดูเว็บไซต์สนับสนุนของ Dell ที่ www.dell.com/support/monitors
พิกเซลค้าง	<ul style="list-style-type: none">• ทำกระบวนการเปิด-ปิดเครื่อง• พิกเซลที่ดับถาวร เป็นข้อบกพร่องตามธรรมชาติที่เกิดขึ้นในเทคโนโลยี LCD• สำหรับข้อมูลเพิ่มเติมเกี่ยวกับนโยบายคุณภาพและพิกเซลของจอภาพ Dell ให้ดูเว็บไซต์สนับสนุนของ Dell ที่ www.dell.com/support/monitors
ปัญหาเกี่ยวกับ ความสว่าง	<ul style="list-style-type: none">• รีเซ็ตจอภาพกลับเป็น การตั้งค่าจากโรงงาน (Factory Reset (รีเซ็ต โรงงาน))• ปรับตัวควบคุมความสว่างและความคมชัดผ่าน OSD
การบิดเบี้ยวของภาพ	<ul style="list-style-type: none">• รีเซ็ตจอภาพกลับเป็น การตั้งค่าจากโรงงาน (Factory Reset (รีเซ็ต โรงงาน))• ปรับตัวควบคุมแนวนอน และแนวตั้งผ่าน OSD



เส้นแนวนอน/แนวตั้ง	<ul style="list-style-type: none"> รีเซ็ตจอภาพกลับเป็น การตั้งค่าจากโรงงาน (Factory Reset (รีเซ็ตโรงงาน)) ใช้คุณสมบัติการทดสอบตัวเองของจอภาพเพื่อตรวจสอบ และดูว่าเส้นเหล่านี้ปรากฏในโหมดทดสอบตัวเองด้วยหรือไม่ ตรวจสอบว่าในขั้วต่อสายเคเบิลวีดีโอมีขางอหรือหักหรือไม่ รับการวินิจฉัยในตัว
ปัญหาเกี่ยวกับการซิงโครไนซ์	<ul style="list-style-type: none"> รีเซ็ตจอภาพกลับเป็น การตั้งค่าจากโรงงาน (Factory Reset (รีเซ็ตโรงงาน)) ใช้คุณสมบัติการทดสอบตัวเองของจอภาพเพื่อตรวจสอบ และดูว่าหน้าจอที่ถูกรบกวนปรากฏในโหมดทดสอบตัวเองด้วยหรือไม่ ตรวจสอบว่าในขั้วต่อสายเคเบิลวีดีโอมีขางอหรือหักหรือไม่ เริ่มคอมพิวเตอร์ใหม่ใน โหมดปลอดภัย
ปัญหาเกี่ยวกับความปลอดภัย	<ul style="list-style-type: none"> อย่าดำเนินการขั้นตอนการแก้ไขปัญหาใด ๆ ติดต่อ Dell พันที่
ปัญหาความไม่ต่อเนื่อง	<ul style="list-style-type: none"> ตรวจสอบให้แน่ใจว่าสายเคเบิลวีดีโอที่เชื่อมต่อกับจอภาพและคอมพิวเตอร์ เชื่อมต่ออย่างเหมาะสมและแน่นหนา รีเซ็ตจอภาพกลับเป็น การตั้งค่าจากโรงงาน (Factory Reset (รีเซ็ตโรงงาน)) ใช้คุณสมบัติการทดสอบตัวเองของจอภาพเพื่อตรวจสอบ และดูว่าปัญหาความไม่ต่อเนื่องเกิดขึ้นในโหมดทดสอบตัวเองด้วยหรือไม่
สีหายไป	<ul style="list-style-type: none"> ใช้คุณสมบัติการทดสอบตัวเองของจอภาพ ตรวจสอบให้แน่ใจว่าสายเคเบิลวีดีโอที่เชื่อมต่อกับจอภาพและคอมพิวเตอร์ เชื่อมต่ออย่างเหมาะสมและแน่นหนา ตรวจสอบว่าในขั้วต่อสายเคเบิลวีดีโอมีขางอหรือหักหรือไม่
สีผิด	<ul style="list-style-type: none"> เปลี่ยน โหมดการตั้งค่าสี ใน OSD การตั้งค่าสี เป็น Graphics (กราฟฟิก) หรือ Video (วิดีโอ) ขึ้นอยู่กับการใช้งาน ลอง Preset Modes (โหมดที่ตั้งไว้ล่วงหน้า) อื่นใน OSD การตั้งค่า Color (สี) ปรับค่า R/G/B ใน Custom Color (สีที่กำหนดเอง) ใน OSD การตั้งค่า Color (สี) เปลี่ยน Input Color Format (รูปแบบสีเข้า) เป็น RGB หรือ YPbPr ใน OSD การตั้งค่า Color (สี) รับการวินิจฉัยในตัว
ภาพค้างบนหน้าจอจากกรณีที่แสดงภาพนิ่งบนจอภาพเป็นระยะเวลานาน	<ul style="list-style-type: none"> ใช้คุณสมบัติการจัดการพลังงาน เพื่อปิดจอภาพทุกครั้งที่ไม่ได้ใช้งาน (สำหรับข้อมูลเพิ่มเติม โปรดดูที่ โหมดการจัดการพลังงาน) หรืออีกทางหนึ่ง ใช้สกรีนเซฟเวอร์ที่มีการเปลี่ยนแปลงไปเรื่อย ๆ
ภาพโกสตร์วีดีโอหรือถายโอเวอร์	<ul style="list-style-type: none"> เปลี่ยน Response Time (เวลาตอบสนอง) ใน OSD Display (การแสดงผล) เป็น Fast (เร็ว) หรือ Normal (ปกติ) ขึ้นอยู่กับแอปพลิเคชัน และการใช้งานของคุณ



ปัญหาเฉพาะของผลิตภัณฑ์

อาการเฉพาะ	ทางแก้ปัญหาคือเป็นไปได้
ภาพหน้าจอเล็กเกินไป	<ul style="list-style-type: none"> ตรวจสอบการตั้งค่า Aspect Ratio (อัตราส่วนภาพ) ใน OSD Display settings (การตั้งค่าการแสดงผล) รีเซ็ตจอภาพกลับเป็น การตั้งค่าจากโรงงาน (Factory Reset (รีเซ็ตโรงงาน))
ไม่สามารถปรับจอภาพด้วยปุ่มต่างๆบนแผงด้านหน้าได้	<ul style="list-style-type: none"> ปิดจอภาพ ถอดปลั๊กสายไฟออก เสียบปลั๊กกลับเข้ามาใหม่ จากนั้นเปิดจอภาพ ตรวจสอบว่าเมนู OSD ถูกบล็อกหรือไม่ ถ้าใช่ กดปุ่มที่ด้านซ้ายของปุ่มเพาเวอร์ค้างไว้เป็นเวลา 6 วินาทีเพื่อปลดล็อก
ไม่มีสัญญาณเข้าเมื่อกดตัวควบคุมของผู้ใช้	<ul style="list-style-type: none"> ตรวจสอบแหล่งสัญญาณ ตรวจสอบให้แน่ใจว่าคอมพิวเตอร์ไม่ได้อยู่ในโหมดสแตนด์บายหรือโหมดสลีป โดยการเลื่อนเมาส์ หรือการกดปุ่มใด ๆ บนแป้นพิมพ์ ตรวจสอบว่าสายเคเบิลวิดีโอเสียบอยู่อย่างเหมาะสมหรือไม่ ถอดสายเคเบิลวิดีโอออกและเชื่อมต่อใหม่ หากจำเป็น รีเซ็ตคอมพิวเตอร์หรือเครื่องเล่นวิดีโอ
รูปภาพไม่แสดงเต็มทั้งหน้าจอ	<ul style="list-style-type: none"> เนื่องจากรูปแบบวิดีโอที่แตกต่างกัน (อัตราส่วนภาพ) ของ DVD จอภาพอาจแสดงแบบเต็มหน้าจอ รันการวินิจฉัยในตัว

ปัญหาเฉพาะของบัสอนุกรมสากล (USB)

อาการเฉพาะ	ทางแก้ปัญหาคือเป็นไปได้
อินเทอร์เฟซ USB ไม่ทำงาน	<ul style="list-style-type: none"> ตรวจสอบว่าจอภาพของคุณเปิดอยู่ เชื่อมต่อสายเคเบิลต้นทางไปยังคอมพิวเตอร์ของคุณใหม่ เชื่อมต่ออุปกรณ์ต่อพ่วง USB ใหม่ (ขั้วต่อปลายทาง) ปิดและเปิดจอภาพอีกครั้ง รีบูตคอมพิวเตอร์ อุปกรณ์ USB บางอย่าง เช่น HDD พกพาภายนอก ต้องการกระแสไฟฟ้าที่สูงกว่าปกติ ให้เชื่อมต่ออุปกรณ์เข้ากับระบบคอมพิวเตอร์โดยตรง
อินเทอร์เฟซ USB 3.0 ความเร็วสูงแบบซูเปอร์ทำงานช้า	<ul style="list-style-type: none"> ตรวจสอบว่าคอมพิวเตอร์ของคุณมีความสามารถ USB 3.0 คอมพิวเตอร์บางเครื่องมีพอร์ต USB 3.0, USB 2.0 และ USB 1.1 ให้แน่ใจว่าใช้พอร์ต USB ที่ถูกต้อง ให้แน่ใจว่าใช้พอร์ต USB ที่ถูกต้อง เชื่อมต่อสายเคเบิลต้นทางไปยังคอมพิวเตอร์ของคุณใหม่ เชื่อมต่ออุปกรณ์ต่อพ่วง USB ใหม่ (ขั้วต่อปลายทาง) รีบูตคอมพิวเตอร์
อุปกรณ์ต่อพ่วง USB แบบไร้สายไม่ทำงานเมื่อเสียบอุปกรณ์ USB 3.0	<ul style="list-style-type: none"> เพิ่มระยะห่างระหว่างอุปกรณ์ต่อพ่วง USB 3.0 และตัวรับสัญญาณ USB ไร้สาย วางตำแหน่งตัวรับสัญญาณ USB ไร้สายให้ไกลกับเมาส์แบบไร้สายที่เสดเท่าที่จะเป็นไปได้ ใช้สายต่อพ่วง USB เพื่อวางตำแหน่งตัวรับสัญญาณ USB ไร้สายให้ไกลจากพอร์ต USB 3.0 ที่เสดเท่าที่จะเป็นไปได้



ภาคผนวก

ขั้นตอนเพื่อความปลอดภัย

⚠ คำเตือน: การใช้ตัวควบคุม การปรับแต่ง หรือกระบวนการอื่นๆ นอกเหนือจากที่ระบุในเอกสารฉบับนี้ อาจเป็นผลให้เกิดไฟฟ้าช็อต อันตรายจากไฟฟ้า และ/หรืออันตรายทางกล

สำหรับข้อมูลเพิ่มเติมเกี่ยวกับคำแนะนำด้านความปลอดภัย โปรดดู ข้อมูลเกี่ยวกับความปลอดภัย สิ่งแวดล้อม และข้อกำหนด (Safety, Environmental, and Regulatory Information หรือ SERI)

⚠ คำเตือน: ผลกระทบระยะยาวที่เป็นไปได้ของการปล่อยแสงสีน้ำเงินจากจอภาพ อาจทำให้เกิดการบาดเจ็บตจากร่างกาย เช่น ความเครียดของตาจากระบบตึงต้อ ความเมื่อยล้าของตา และความเสียหายต่อจอ การใช้จอภาพเป็นระยะเวลานาน ยังอาจทำให้เกิดอาการปวดในส่วนต่าง ๆ ของร่างกาย เช่น คอ แขน หลัง และไหล่ด้วย

เพื่อลดความเสี่ยงต่อความเครียดของตา และอาการปวดคอ/แขน/หลัง/ไหล่จากการใช้จอภาพเป็นระยะเวลานาน เราแนะนำให้คุณ:

1. ตั้งหน้าจอให้ห่างจากตาของคุณระหว่าง 20 นิ้วถึง 28 นิ้ว (50 ซม. - 70 ซม.)
2. กะพริบตาบ่อย ๆ เพื่อให้ดวงตาของคุณชุ่มชื้น หรือนำน้ำให้ตาเปียกหลังจากที่ใช้จอภาพเป็นเวลานาน
3. พักอย่างสม่ำเสมอ และบ่อยครั้งเป็นเวลา 20 นาทีทุก ๆ 2 ชั่วโมง
4. มองออกจากจอภาพ และมองวัตถุที่ห่างออกไป 20 ฟุต เป็นเวลาอย่างน้อย 20 วินาทีระหว่างที่พัก
5. ทำการเหยียดตัวเพื่อลดความตึงที่คอ แขน หลัง และไหล่ระหว่างที่พัก

ประกาศ FCC (สหรัฐอเมริกาเท่านั้น) และข้อมูลเกี่ยวกับระเบียบข้อบังคับอื่นๆ

1. สำหรับประกาศ FCC และข้อมูลเกี่ยวกับระเบียบข้อบังคับอื่น ๆ ให้ดูเว็บไซต์ความสอดคล้องกับระเบียบข้อบังคับที่ www.dell.com/regulatory_compliance



การติดต่อ Dell

หากต้องการติดต่อ Dell สำหรับฝ่ายขาย การสนับสนุนด้านเทคนิค หรือปัญหาเกี่ยวกับบริการลูกค้า:

1. ไปที่ www.dell.com/contactdell
2. ตรวจสอบประเทศหรือภูมิภาคของคุณในรายการ เลือกประเทศ/ภูมิภาค ในรายการแบบดึงลงที่ส่วนล่างของหน้า
3. เลือกบริการหรือลิงค์สนับสนุนที่เหมาะสมกับความต้องการของคุณ หรือเลือกวิธีการติดต่อ Dell ที่คุณสะดวก Dell มีตัวเลือกการสนับสนุนและบริการออนไลน์และทางโทรศัพท์หลายอย่าง ความสามารถในการใช้งานแตกต่างกันในแต่ละประเทศและผลิตภัณฑ์ต่างๆ และบริการบางอย่างอาจใช้ไม่ได้ในพื้นที่ของคุณ



หมายเหตุ: หากคุณไม่มีการเชื่อมต่ออินเทอร์เน็ตที่ใช้งานได้ คุณสามารถหาข้อมูลการติดต่อได้จากใบสั่งซื้อ สลิปบรรจุภัณฑ์ ใบเสร็จ หรือแคตตาล็อกผลิตภัณฑ์ Dell



